

**HYUNDAI**  
POWER PRODUCTS

**PACK 5 OUTILS SANS FIL 18V**  
**HPACK18524-1**

**INSTRUCTIONS ORIGINALES**



GENUINE PRODUCT OF  
HYUNDAI CORPORATION

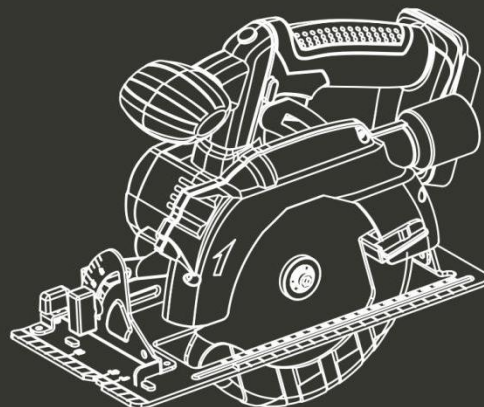
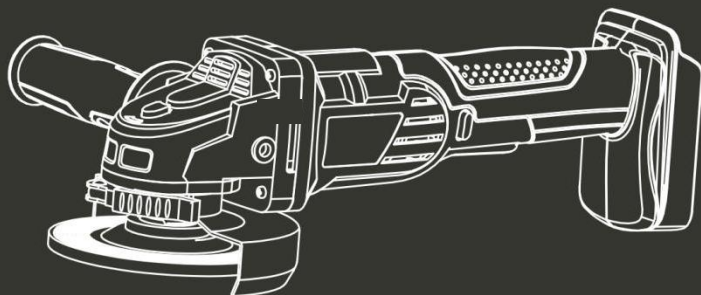
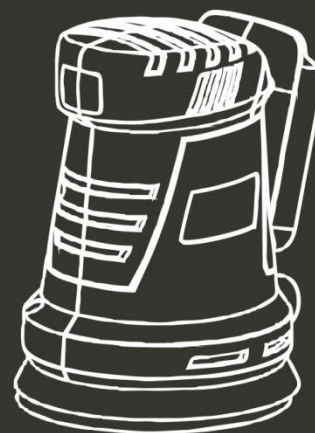
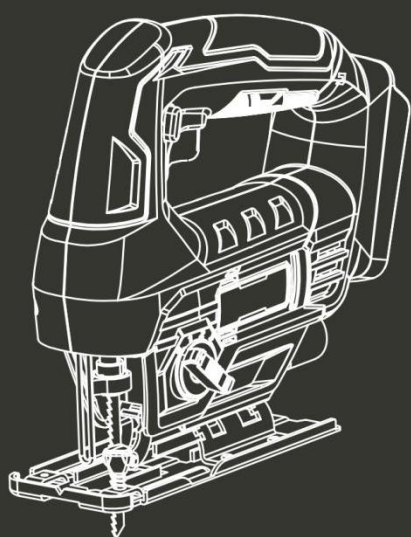

**ATTENTION : Lisez attentivement cette notice d'instructions avant utilisation.**

## **SOMMAIRE**

<b>SCIE SAUTEUSE SANS FIL 18V.....</b>	<b>3</b>
<b>PERCEUSE SANS FIL 18V.....</b>	<b>15</b>
<b>MEULEUSE D'ANGLE SANS FIL 18V.....</b>	<b>28</b>
<b>PONCEUSE ORBITALE SANS FIL 18V.....</b>	<b>45</b>
<b>SCIE CIRCULAIRE SANS FIL 18V.....</b>	<b>56</b>
<b>GARANTIE.....</b>	<b>70</b>
<b>PANNE DU PRODUIT.....</b>	<b>71</b>
<b>EXCLUSIONS DE GARANTIE.....</b>	<b>72</b>

# SCIE SAUTEUSE SANS FIL 18V

## 1. UTILISATION

---

Cet appareil est destiné au découpage de bois, de métal et de plastiques. Ne convient pas à une utilisation professionnelle.

## 2. INSTRUCTIONS DE SECURITE

---



**AVERTISSEMENT** Lire tous les avertissements de sécurité, les instructions, les illustrations et les spécifications fournis avec cet outil électrique. *Ne pas suivre les instructions énumérées ci-dessous peut provoquer un choc électrique, un incendie et/ou une blessure sérieuse.*

**Conserver tous les avertissements et toutes les instructions pour pouvoir s'y reporter ultérieurement.**

*Le terme "outil électrique" dans les avertissements fait référence à votre outil électrique alimenté par le secteur (avec cordon d'alimentation) ou votre outil électrique fonctionnant sur batterie (sans cordon d'alimentation).*

### 1) Sécurité de la zone de travail

a) **Conserver la zone de travail propre et bien éclairée.** *Les zones en désordre ou sombres sont propices aux accidents.*

b) **Ne pas faire fonctionner les outils électriques en atmosphère explosive, par exemple en présence de liquides inflammables, de gaz ou de poussières.** *Les outils électriques produisent des étincelles qui peuvent enflammer les poussières ou les fumées.*

c) **Maintenir les enfants et les personnes présentes à l'écart pendant l'utilisation de l'outil électrique.** *Les distractions peuvent vous faire perdre le contrôle de l'outil.*

### 2) Sécurité électrique

a) **Il faut que les fiches de l'outil électrique soient adaptées au socle. Ne jamais modifier la fiche de quelque façon que ce soit. Ne pas utiliser d'adaptateurs avec des outils électriques à branchement de terre.** *Des fiches non modifiées et des socles adaptés réduisent le risque de choc électrique.*

b) **Éviter tout contact du corps avec des surfaces reliées à la terre telles que les tuyaux, les radiateurs, les cuisinières et les réfrigérateurs.** *Il existe un risque accru de choc électrique si votre corps est relié à la terre.*

c) **Ne pas exposer les outils électriques à la pluie ou à des conditions humides.** *La pénétration d'eau à l'intérieur d'un outil électrique augmente le risque de choc électrique.*

d) **Ne pas maltraiter le cordon. Ne jamais utiliser le cordon pour porter, tirer ou débrancher l'outil électrique. Maintenir le cordon à l'écart de la chaleur, du lubrifiant, des arêtes vives ou des parties en mouvement.** *Des cordons endommagés ou emmêlés augmentent le risque de choc électrique.*

e) **Lorsqu'on utilise un outil électrique à l'extérieur, utiliser un prolongateur adapté à l'utilisation extérieure.** *L'utilisation d'un cordon adapté à l'utilisation extérieure réduit le risque de choc électrique.*

f) **Si l'usage d'un outil électrique dans un emplacement humide est inévitable, utiliser une alimentation protégée par un dispositif à courant différentiel résiduel (RCD).** *L'usage d'un RCD réduit le risque de choc électrique.*

NOTE Le terme "dispositif à courant résiduel (RCD)" peut être remplacé par le terme "disjoncteur détecteur de fuites à la terre (GFCI, ground fault circuit interrupter)" ou "interrupteur de circuit de fuite à la terre (ELCB, earth leakage circuit breaker)".

### 3) Sécurité des personnes

a) **Rester vigilant, regarder ce que vous êtes en train de faire et faire preuve de bon sens dans votre utilisation de l'outil électrique. Ne pas utiliser un outil électrique lorsque vous êtes fatigué ou sous**

**l'emprise de drogues, de l'alcool ou de médicaments.** *Un moment d'inattention en cours d'utilisation d'un outil électrique peut entraîner des blessures graves.*

**b) Utiliser un équipement de protection individuelle. Toujours porter une protection pour les yeux.** *Les équipements de protection individuelle tels que les masques contre les poussières, les chaussures de sécurité antidérapantes, les casques ou les protections auditives utilisés pour les conditions appropriées réduisent les blessures.*

**c) Éviter tout démarrage intempestif. S'assurer que l'interrupteur est en position arrêt avant de brancher l'outil au secteur et/ou au bloc de batteries, de le ramasser ou de le porter. Porter les outils électriques en ayant le doigt sur l'interrupteur ou brancher des outils électriques dont l'interrupteur est en position marche est source d'accidents.**

**d) Retirer toute clé de réglage avant de mettre l'outil électrique en marche.** *Une clé laissée fixée sur une partie tournante de l'outil électrique peut donner lieu à des blessures.*

**e) Ne pas se précipiter. Garder une position et un équilibre adaptés à tout moment.**

*Cela permet un meilleur contrôle de l'outil électrique dans des situations inattendues.*

**f) S'habiller de manière adaptée. Ne pas porter de vêtements amples ou de bijoux.**

**Garder les cheveux et les vêtements à distance des parties en mouvement.** *Des vêtements amples, des bijoux ou les cheveux longs peuvent être pris dans des parties en mouvement.*

**g) Si des dispositifs sont fournis pour le raccordement d'équipements pour l'extraction et la récupération des poussières, s'assurer qu'ils sont connectés et correctement utilisés.** *Utiliser des collecteurs de poussière peut réduire les risques dus aux poussières.*

**h) Rester vigilant et ne pas négliger les principes de sécurité de l'outil sous prétexte que vous avez l'habitude de l'utiliser.** *Une fraction de seconde d'inattention peut provoquer une blessure grave.*

#### **4) Utilisation et entretien de l'outil électrique**

**a) Ne pas forcer l'outil électrique. Utiliser l'outil électrique adapté à votre application.** *L'outil électrique adapté réalise mieux le travail et de manière plus sûre au régime pour lequel il a été construit.*

**b) Ne pas utiliser l'outil électrique si l'interrupteur ne permet pas de passer de l'état de marche à arrêt et inversement.** *Tout outil électrique qui ne peut pas être commandé par l'interrupteur est dangereux et il faut le réparer.*

**c) Débrancher la fiche de la source d'alimentation et/ou enlever le bloc de batteries, s'il est amovible, avant tout réglage, changement d'accessoires ou avant de ranger l'outil électrique.** *De telles mesures de sécurité préventives réduisent le risque de démarrage accidentel de l'outil électrique.*

**d) Conserver les outils électriques à l'arrêt hors de la portée des enfants et ne pas permettre à des personnes ne connaissant pas l'outil électrique ou les présentes instructions de le faire fonctionner.** *Les outils électriques sont dangereux entre les mains d'utilisateurs novices.*

**e) Observer la maintenance des outils électriques et des accessoires. Vérifier qu'il n'y a pas de mauvais alignement ou de blocage des parties mobiles, des pièces cassées ou toute autre condition pouvant affecter le fonctionnement de l'outil électrique. En cas de dommages, faire réparer l'outil électrique avant de l'utiliser.** *De nombreux accidents sont dus à des outils électriques mal entretenus.*

**f) Garder affûtés et propres les outils permettant de couper.** *Des outils destinés à couper correctement entretenus avec des pièces coupantes tranchantes sont moins susceptibles de bloquer et sont plus faciles à contrôler.*

**g) Utiliser l'outil électrique, les accessoires et les lames etc., conformément à ces instructions, en tenant compte des conditions de travail et du travail à réaliser.**

*L'utilisation de l'outil électrique pour des opérations différentes de celles prévues peut donner lieu à des situations dangereuses.*

**h) Il faut que les poignées et les surfaces de préhension restent sèches, propres et dépourvues d'huiles et de graisses.** *Des poignées et des surfaces de préhension glissantes rendent impossibles la manipulation et le contrôle en toute sécurité de l'outil dans les situations inattendues.*

## 5) Utilisation des outils fonctionnant sur batteries et précautions d'emploi

- a) **Ne recharger qu'avec le chargeur spécifié par le fabricant.** *Un chargeur qui est adapté à un type de bloc de batteries peut créer un risque de feu lorsqu'il est utilisé avec un autre type de bloc de batteries.*
- b) **N'utiliser les outils électriques qu'avec des blocs de batteries spécifiquement désignés.** *L'utilisation de tout autre bloc de batteries peut créer un risque de blessure et de feu.*
- c) **Lorsqu'un bloc de batteries n'est pas utilisé, le maintenir à l'écart de tout autre objet métallique, par exemple trombones, pièces de monnaie, clés, clous, vis ou autres objets de petite taille qui peuvent donner lieu à une connexion d'une borne à une autre.** *Le court-circuitage des bornes d'une batterie entre elles peut causer des brûlures ou un feu.*
- d) **Dans de mauvaises conditions, du liquide peut être éjecté de la batterie; éviter tout contact. En cas de contact accidentel, nettoyer à l'eau. Si le liquide entre en contact avec les yeux, rechercher en plus une aide médicale.** *Le liquide éjecté des batteries peut causer des irritations ou des brûlures.*
- e) **Ne pas utiliser un bloc de batteries ou un outil fonctionnant sur batteries qui a été endommagé ou modifié.** *Les batteries endommagées ou modifiées peuvent avoir un comportement imprévisible provoquant un feu, une explosion ou un risque de blessure.*
- f) **Ne pas exposer un bloc de batteries ou un outil fonctionnant sur batteries au feu ou à une température excessive.** *Une exposition au feu ou à une température supérieure à 130 °C peut provoquer une explosion.*
- g) **Suivre toutes les instructions de charge et ne pas charger le bloc de batteries ou l'outil fonctionnant sur batteries hors de la plage de températures spécifiée dans les instructions.** *Un chargement incorrect ou à des températures hors de la plage spécifiée de températures peut endommager la batterie et augmenter le risque de feu.*

## 6) Entretien

- a) **Faire entretenir l'outil électrique par un réparateur qualifié utilisant uniquement des pièces de rechange identiques.** *Cela assure le maintien de la sécurité de l'outil électrique.*
- b) **Ne jamais effectuer d'opération d'entretien sur des blocs de batteries endommagés.** *Il convient que l'entretien des blocs de batteries ne soit effectué que par le fabricant ou les fournisseurs de service autorisés.*

**Tenez la machine-outil par les surfaces isolées, en effectuant une opération où l'accessoire de découpage peut entrer en contact avec un câlage caché ou sa propre corde.** *Les accessoires de découpage entrant en contact avec un fil peuvent exposer les parties en métal de la machine-outil et pourrait donner à l'opérateur une décharge électrique.*

## RÈGLES DE SÉCURITÉ SPÉCIALES POUR SCIES SAUTEUSES



**Attention! L'utilisation d'accessoires ou d'appareils accessoires autres que ceux recommandés dans le présent mode d'emploi ou présents dans l'emballage peut entraîner un risque de blessure.**

- Le port de protections auditives et d'un masque antipoussière est obligatoire lors de l'utilisation d'une scie sauteuse. L'effet du bruit est susceptible de provoquer des dommages auditifs.
- Ne travaillez pas d'amiante ni de matériaux contenant de l'amiante avec la scie sauteuse.
- Les outils électriques ne peuvent fonctionner sans surveillance. L'appareil doit toujours être mis hors circuit et ne peut être déposé ou abandonné qu'une fois intégralement à l'arrêt.
- Les cheveux longs doivent être couverts durant l'utilisation. Ne travaillez qu'avec des vêtements serrants.
- Remarque en cas de travaux sur des parois : les dégâts occasionnés à des lignes électriques, des conduites de gaz ou des canalisations d'eau peuvent engendrer des situations dangereuses ! Utilisez des détecteurs appropriés pour vérifier si des conduites dissimulées se trouvent dans la zone de travail.
- Utilisation de rallonges. Utilisez exclusivement des câbles de rallonge adaptés à la puissance de l'appareil.

La section minimale du conducteur doit être de 1,5 mm<sup>2</sup>. En cas d'utilisation d'une bobine, le câble doit toujours être entièrement déroulé.



### **Attention, les lames de scie peuvent atteindre des températures très élevées.**

- Les lames de scie doivent toujours être aiguisées et en parfait état. Vous devez immédiatement remplacer les lames de scie cassées et pliées.
- Travaillez calmement et de manière uniforme avec la scie sauteuse. Vous éviterez ainsi les accidents et vous prolongerez la durée de vie de la lame et de la scie sauteuse.
- Ne pas utiliser pour la découpe de tuyaux ou de câbles.
- Ne pas utiliser de lames fissurées, émoussées ou endommagées.
- Ne pas démarrer la scie si aucune lame n'est montée.
- La surface sur laquelle est posé le matériau à couper doit être exempté d'obstacles, dessus et dessous.
- Ne pas essayer de découper un matériau plus épais que la profondeur de coupe maximale de la lame, ou lorsqu'il n'y a pas suffisamment d'espace pour la lame sous la pièce.
- Les parties métalliques de la scie peuvent devenir conductrices en cas de contact de la scie avec un fil sous tension. La scie doit donc être tenue par les poignées isolées.
- Vérifier que les fentes de ventilation ne sont pas bloquées.
- Ne pas enlever la poussière, les obstructions ou autres de la zone de travail pendant que la lame est en marche.
- Ne pas arrêter la lame en exerçant une pression sur la scie ou sur le côté de la lame.
- Ne pas retirer la scie de la pièce travaillée tant que la lame est en mouvement.
- Ne pas placer la scie sur une table ou un établi si elle n'est pas à l'arrêt complet.
- La lame de la scie continue de fonctionner peu de temps après que l'appareil a été mis hors tension.
- Tenir l'appareil par les parties isolées lors d'opérations au cours desquelles l'outil de coupe risque d'entrer en contact avec un fil caché ou le câble d'alimentation de l'outil lui-même.

Tout contact de l'outil de coupe avec un fil sous tension peut également mettre sous tension les pièces métalliques non protégées de l'appareil et exposer l'utilisateur à un risque d'électrocution.

## **CONSIGNES DE SÉCURITÉ SUPPLÉMENTAIRES POUR LES BATTERIES ET LES CHARGEURS**

### **Batteries**

- N'essayez jamais d'ouvrir pour une raison quelconque.
- Ne stockez pas dans des endroits où la température peut dépasser 40°C (104°F).
- Ne chargez qu'à des températures ambiantes comprises entre 4°C et 40°C. (39,2°F et 104°F)
- Chargez uniquement à l'aide du chargeur fourni avec l'outil.
- Conservez vos batteries dans un endroit frais et sec (5°C-20°C / 41°F-68°F). Ne stockez jamais les batteries déchargées.
- Il est préférable que les batteries Li-ion se déchargent et se rechargent régulièrement (au moins 4 fois par an). La charge idéale pour le stockage à long terme de votre batterie Li-ion est de 40% de sa capacité.
- Lors de la mise au rebut des piles, suivez les instructions données dans la section «Protection de l'environnement».
- Ne provoquez pas de courts-circuits. Si la connexion est établie entre les bornes positive (+) et négative (-) directement ou par contact accidentel avec des objets métalliques, la batterie est

court-circuitée et un courant intense générera une génération de chaleur pouvant entraîner une rupture du boîtier ou un incendie.

- Ne pas chauffer. Si les batteries sont chauffées à une température supérieure à 100°C (212°F), les séparateurs d'étanchéité et d'isolation et d'autres composants polymères risquent d'être endommagés, entraînant une fuite d'électrolyte et / ou un court-circuit interne entraînant un dégagement de chaleur entraînant une rupture ou un fiasco. De plus, ne jetez pas les piles au feu, vous risqueriez une explosion et / ou une brûlure intense.
- Dans des conditions extrêmes, une fuite de la batterie peut se produire. Lorsque vous remarquez du liquide sur la batterie, procédez comme suit:
  - Essuyez soigneusement le liquide avec un chiffon. Eviter le contact avec la peau.
  - En cas de contact avec la peau ou les yeux, suivez les instructions ci- dessous:
    - Rincer immédiatement à l'eau. Neutralisez avec un acide doux tel que du jus de citron ou du vinaigre.
    - En cas de contact avec les yeux, rincer abondamment à l'eau claire pendant au moins 10 minutes. Consultez un médecin.



**Risque d'incendie! Evitez de court-circuiter les contacts d'une batterie détachée. Ne pas incinérer la batterie.**







## Chargeur

- **Utilisez le chargeur fourni avec l'outil uniquement pour charger la batterie.**
- **N'essayez jamais de charger des piles non rechargeables.**
- **Faites remplacer immédiatement les cordons défectueux.**
  - . **Ne pas exposer à l'eau.**
  - . **N'ouvrez pas le chargeur.**
  - . **Ne sondez pas le chargeur.**
  - . **Le chargeur est destiné à une utilisation en intérieur uniquement.**
- **Ce chargeur peut être utilisé par des enfants âgés de 8 ans et plus et des personnes ayant**





**des capacités physiques, sensorielles ou mentales réduites ou un manque d'expérience et de connaissances s'ils ont reçu une supervision ou des instructions concernant l'utilisation de l'appareil de manière sûre et comprennent les dangers impliqués.**

- **Les enfants ne doivent pas jouer avec l'appareil. Le nettoyage et l'entretien par l'utilisateur ne doivent pas être effectués par des enfants.**
- **Si le cordon d'alimentation est endommagé, il doit être remplacé par le fabricant, son agent de service ou des personnes de qualification similaire afin d'éviter tout danger.**
- **ATTENTION: ne rechargez pas les batteries non rechargeables.**

Symboles

	Conforme aux applicables normes
	Lire le manuel d'instructions
	Porter une protection auditive
	Porter une protection oculaire
	Classe II, double isolation (uniquement pour chargeur)
	Collecte sélective des déchets électriques et électroniques



	Ne pas exposer le chargeur ni la batterie à l'eau.
	Ne pas incinérer la batterie ni le chargeur.
	Température ambiante de 40 °C max. (uniquement pour la batterie)
	Utiliser la batterie et le chargeur uniquement dans des pièces fermées.
	Recyclage

### 3. VOTRE PRODUIT



1. Support de serrage de lame à changement rapide
2. Protection de sécurité
3. Bouton de verrouillage
4. interrupteur marche / arrêt
5. Bouton de déverrouillage de la batterie
6. batterie
7. Sortie d'aspiration
8. semelle
9. Contrôle de la régulation du pendule
10. Rouleau de guidage
- 11, indication de la capacité de la batterie
12. Chargeur

### 4. LISTE DES PIECES CONTENUES DANS L'EMBALLAGE

- Retirez tous les matériaux d'emballage.
- Retirez les supports d'emballage et de transport restants (le cas échéant).

- Vérifiez qu'il ne manque rien dans le carton.
- Vérifiez que l'appareil, le cordon d'alimentation, la fiche d'alimentation électrique et tous les accessoires n'ont pas subi de dommages au cours du transport.
- Conservez les matériaux d'emballage le plus longtemps possible jusqu'à la fin de la période de garantie. Jetez-les ensuite conformément à votre système de mise au rebut des déchets.



**AVERTISSEMENT : Les matériaux d'emballage ne sont pas des jouets ! Les enfants ne doivent pas jouer avec des sacs en plastique ! Il existe un risque de suffocation!**

1x machine

1x manuel

1x lame de scie pour le bois

1x petite clé hexagonale

## 5. OPÉRATION

### Chargement de la batterie

**IMPORTANT :** Le bloc-batteries n'est pas complètement chargé à l'usine. Avant d'essayer de le recharger, lisez attentivement toutes les consignes de sécurité.

- 1) Pour vous assurer que le chargeur que vous utilisez est adapté au bloc- batteries.
- 2) Branchez le chargeur sur une prise 220-240V~,50-60Hz. Le voyant lumineux (3) devient vert pour indiquer que l'alimentation est connectée.
- 3) Insérez la batterie (2) dans la fente du chargeur (1). Assurez-vous que le contact avec le chargeur est correct.
- 4) Pendant la charge Le voyant lumineux (4) devient rouge.
- 5) Lorsqu'il est complètement chargé Le voyant lumineux (3) devient vert.



- 6) Pour une batterie complètement déchargée ou une batterie neuve.
- 7) Débranchez le chargeur et débranchez-le de la batterie lorsque vous avez terminé.
- 8) Laissez la batterie refroidir complètement avant de l'utiliser.
- 9) Rangez le chargeur et la batterie à l'intérieur, hors de portée des enfants.



**Remarque:** Si la batterie ne s'adapte pas correctement, débranchez-la et vérifiez que la batterie est le bon modèle pour ce chargeur, comme indiqué sur le tableau des spécifications. Ne chargez aucun autre bloc-batterie ou bloc-batterie qui ne s'adapte pas correctement au chargeur.



**REMARQUE:** Si la batterie est chaude après une utilisation continue dans l'outil, laissez-la refroidir à température ambiante avant de la charger. Cela prolongera la durée de vie de vos batteries.



**REMARQUE:** Retirez la batterie du support de chargeur qui utilise votre pouce ou vos doigts, appuyez sur le bouton de déverrouillage de la batterie et retirez la batterie en même temps.

### **Indicateur de capacité de batterie**

Il y a des indicateurs de capacité de batterie sur le bloc-batterie, vous pouvez vérifier le statut de capacité si vous appuyez sur le bouton. Avant d'utiliser la machine, veuillez appuyer sur la détente pour vérifier si la batterie est suffisamment chargée pour fonctionner correctement.

Les 3 LED indiquent le niveau de capacité de la batterie : Insérez et retirez le bloc-batterie



**MISE EN GARDE :** Avant d'effectuer des ajustements, s'assurer que la outils est coupée avec le sélecteur de sens de rotation en position centrale.

- retirer la batterie : appuyer sur le verrou de dégagement et tirer en même temps sur le bloc-batterie.
- Pour insérer la batterie, appuyer sur le bloc-batterie sur les contact de l'outil.

### **5.1 Réglage de la semelle**

- La semelle (8) peut être inclinée à 45 ° (à gauche ou à droite) par rapport à la scie perpendiculaire pour faciliter le sciage par contour.
- Desserrez les deux vis de serrage (B) situées sous la semelle à l'aide de la clé hexagonale (A) fournie avec l'outil, réglez la semelle à l'angle désiré et resserrez les vis (B).
- L'angle peut être défini à l'aide d'une échelle marquée située au-dessus de la semelle.
- Cette scie sauteuse est équipée de quatre actions de coupe, une droite et trois orbitales.
- L'action orbitale a un mouvement de lame plus agressif et est conçue pour couper des matériaux tendres comme le bois ou le plastique.

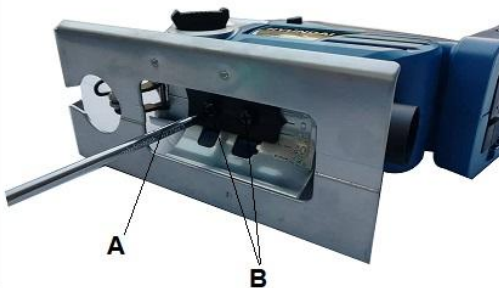
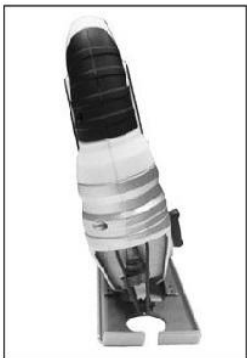

- L'action orbitale permet une coupe plus rapide, mais avec une coupe plus grossière à travers le matériau. En action orbitale, la lame avance pendant l'opération de coupe en plus du mouvement de haut en bas. Remarque: les métaux et les bois durs ne doivent jamais être coupés en action orbitale.
- Pour régler l'action de coupe, déplacez la commande de régulation du pendule (9) entre les quatre positions de coupe: 0,1, 2 et 3.
- La position 0 est la coupe droite.
- Les positions 1, 2 et 3 sont des coupes orbitales.
- L'agressivité de la coupe augmente à mesure que le contrôle passe de un à trois, la coupe trois étant la plus

agressive.

•N'utilisez jamais une lame inadaptée à la tâche et à l'élément à couper.

Tenez la scie devant vous avec une prise ferme sur la poignée.

•Assurez-vous que la lame de la scie ne touche rien et que le câble d'alimentation ne soit pas gênant lors du démarrage de la scie.

Assurez-vous que l'article est serré et que le fil de scie est clairement marqué. Connectez la buse de l'extracteur à vide à un système d'extraction si possible.

•Démarrer la scie. Placez la semelle sur l'article et laissez la lame de scie toucher le fil de scie.

•Sciez, mais n'exercez pas une pression excessive sur la lame. Évitez les pressions latérales sur la lame.

## 5.2 Scier du bois

•Vérifiez que l'article ne contient pas de clous ni d'autres objets métalliques. Portez toujours un masque.

## 5.3 Scier le métal

•Nous recommandons de lubrifier le matériau et la lame avec de l'huile de coupe pour protéger



**l'outil et éviter une surchauffe. Soutenez l'article en toute sécurité avec des blocs de bois.**

## 6. NETTOYAGE ET ENTRETIEN

### 6.1 Nettoyage

▪ Maintenez les fentes de ventilation propres afin d'éviter la surchauffe du moteur.

▪ Nettoyez régulièrement le bâti de la machine avec un chiffon doux, de préférence après chaque utilisation.

▪ Maintenez les fentes de ventilation exemptes de poussière et de saleté.

▪ Si la saleté est tenace, utilisez un chiffon doux mouillé avec de l'eau savonneuse.

▪ N'utilisez jamais de solvants comme l'essence, l'alcool, l'ammoniaque, etc. Ces solvants peuvent endommager les pièces en plastique.

### 6.2 Entretien

▪ Nos machines sont conçues pour fonctionner longtemps avec un entretien minimal. Un fonctionnement satisfaisant permanent peut être obtenu grâce à un entretien approprié de la machine et à un nettoyage régulier.

## 7. TECHNICAL DETAILS

Tension nominale	18V d.c.	Lames à changement rapide	Oui
Vitesse de rotation	0-2400/min	Bouton de verrouillage	Oui
Lampe de travail LED	Yes	Matériau de la semelle	Acier
Positions pendulaires	4	Branchement de la batterie	Par glissement
Moteur à balais de charbon	Yes	Pression acoustique LpA	80.6dB(A) K= 5 dB(A)
Moteur à balais de charbon	Yes	Puissance acoustique LwA	91.6 dB(A) K= 5 dB(A)
Longueur de course	19 mm	Vibration:	$a_{h,M}=7.27m/s^2$ , $K=1.5m/s^2$ ;
Profondeur de coupe de l'acierl	6 mm	Batterie	HPACK18524-1 18V d.c. 2.0Ah/4.0Ah Lithium-ion

Profondeur de coupe du bois	56 mm		
Type de branchement	Tige en T	Chargeur	HPACK18524-1 Entrée 220-240V~ 50-60Hz, 65W Sortie; 21V d.c. 2.5A
		Temps de charge	18 V d.c. Batterie 2.0Ah environ: 40min 18 V d.c. Batterie 4.0Ah environ: 100min

### Informations

- La valeur totale de vibration déclarée a été mesurée selon une méthode de test standard et peut être utilisée pour comparer un outil avec un autre.
- La valeur totale de vibration déclarée peut être aussi être utilisé dans une estimation préliminaire d'exposition

### Avertissement

- L'émission de vibration durant l'utilisation réelle de la machine-outil peut différer de la valeur totale déclarée dépendant de la manière dont est utilisé l'outil. Et
- Nécessité d'identifier les mesures de sécurité pour protéger l'utilisateur qui sont basés sur une estimation de l'exposition dans les conditions réelles d'utilisation (en prenant compte des toutes les parties de cycle d'opération tels que les moments où l'outil est éteint et quand il est en marche en plus du moment de déclenchement.
- Porter une protection auditive

## 8. DISPOSAL

Collecte sélective des déchets électriques et électroniques.



Les produits électriques ne doivent pas être mis au rebut avec les produits ménagers. Selon la Directive Européenne 2012/19/UE pour le rebut des matériels électriques et électroniques et de son exécution dans le droit national, les produits électriques usagés doivent être collectés séparément et disposés dans des points de collecte prévus à cet effet. Adressez-vous auprès des autorités locales ou de votre revendeur pour obtenir des conseils sur le recyclage.

### BLOC-BATTERIE



Ce produit contient du Lithium-Ion. Afin de préserver les ressources naturelles, merci de recycler ou de vous débarrasser de vos batteries proprement. Les lois régionales, fédérales ou de l'état peuvent interdire de jeter des batteries au Lithium-Ion avec les déchets ordinaires. Consultez les autorités compétentes en matière de déchets pour obtenir des informations quant aux possibilités disponibles de recyclage ou de mise au rebut.

## 9. DECLARATION OF CONFORMITY

---



**BUILDER SAS**

**32, rue Aristide Bergès - ZI 31270 Cugnaux - France,**

déclare que:

Produit: Scie sauteuse sans fil 18V

Marque déposée: Hyundai

Modèle:: HPACK18524-1

Numéro de série: 20240127228-20240127387

est en conformité avec les exigences essentielles et les autres dispositions pertinentes des Directives européennes applicables, basées sur l'application des normes européennes harmonisées. Toute modification non autorisée de l'appareil annule cette déclaration. Directives européennes (y compris, le cas échéant, leurs amendements à la date de la signature) :

Directive Rohs (UE) 2015/863 modifiant 2011/65 / UE

De la directive «machine »2006/42/EC

A la Directive CEM 2014/30/EC

Directive Basse Tension 2014/35/UE

Normes européennes harmonisées (y compris, le cas échéant, leurs amendements à la date de la signature) :

EN62841-1: 2015

EN62841-2-11:2016+A1:2020

EN IEC55014-1 : 2021

EN IEC55014-2 : 2021

EN 62233: 2008

EN60335-1:2012+A11:2014+A13:2017+A1:2019+A14:2019+A2:2019

EN 60335-2-29: 2004+A2:2010+A11:2018

EN IEC61000-3-2: 2019+A1:2021

EN 61000-3-3: 2013+A1:2019

Cugnaux, 01/01/2024

Philippe MARIE / PDG

Responsable du dossier technique: Mr Olivier Patriarca

# PERCEUSE SANS FIL 18V

## 1. UTILISATION

L'appareil est prévu pour le vissage ou le forage dans du bois, du métal, du plastique ou de la maçonnerie. Pas approprié à une utilisation professionnelle.



**AVERTISSEMENT !** Pour votre propre sécurité, lisez préalablement ce manuel et les consignes de sécurité générales avant d'utiliser la machine. Si vous cédez votre appareil, joignez-y toujours ce mode d'emploi.

## 2. INSTRUCTIONS DE SECURITE



**AVERTISSEMENT** Lire tous les avertissements de sécurité, les instructions, les illustrations et les spécifications fournis avec cet outil électrique. Ne pas suivre les instructions énumérées ci-dessous peut provoquer un choc électrique, un incendie et/ou une blessure sérieuse.

Conserver tous les avertissements et toutes les instructions pour pouvoir s'y reporter ultérieurement.

Le terme "outil électrique" dans les avertissements fait référence à votre outil électrique alimenté par le secteur (avec cordon d'alimentation) ou votre outil électrique fonctionnant sur batterie (sans cordon d'alimentation).

### 1) Sécurité de la zone de travail

a) **Conserver la zone de travail propre et bien éclairée.** Les zones en désordre ou sombres sont propices aux accidents.

b) **Ne pas faire fonctionner les outils électriques en atmosphère explosive, par exemple en présence de liquides inflammables, de gaz ou de poussières.** Les outils électriques produisent des étincelles qui peuvent enflammer les poussières ou les fumées.

c) **Maintenir les enfants et les personnes présentes à l'écart pendant l'utilisation de l'outil électrique.** Les distractions peuvent vous faire perdre le contrôle de l'outil.

### 2) Sécurité électrique

a) **Il faut que les fiches de l'outil électrique soient adaptées au socle. Ne jamais modifier la fiche de quelque façon que ce soit. Ne pas utiliser d'adaptateurs avec des outils électriques à branchement de terre.** Des fiches non modifiées et des socles adaptés réduisent le risque de choc électrique.

b) **Éviter tout contact du corps avec des surfaces reliées à la terre telles que les tuyaux, les radiateurs, les cuisinières et les réfrigérateurs.** Il existe un risque accru de choc électrique si votre corps est relié à la terre.

c) **Ne pas exposer les outils électriques à la pluie ou à des conditions humides.** La pénétration d'eau à l'intérieur d'un outil électrique augmente le risque de choc électrique.

d) **Ne pas maltraiter le cordon. Ne jamais utiliser le cordon pour porter, tirer ou débrancher l'outil électrique. Maintenir le cordon à l'écart de la chaleur, du lubrifiant, des arêtes vives ou des parties en mouvement.** Des cordons endommagés ou emmêlés augmentent le risque de choc électrique.

e) **Lorsqu'on utilise un outil électrique à l'extérieur, utiliser un prolongateur adapté à l'utilisation extérieure.** L'utilisation d'un cordon adapté à l'utilisation extérieure réduit le risque de choc électrique.

f) **Si l'usage d'un outil électrique dans un emplacement humide est inévitable, utiliser une alimentation protégée par un dispositif à courant différentiel résiduel (RCD).** L'usage d'un RCD réduit le risque de choc électrique.

NOTE Le terme "dispositif à courant résiduel (RCD)" peut être remplacé par le terme "disjoncteur détecteur de fuites à la terre (GFCI, ground fault circuit interrupter)" ou "interrupteur de circuit de fuite à la terre (ELCB, earth leakage circuit breaker)".



### 3) Sécurité des personnes

- a) **Rester vigilant, regarder ce que vous êtes en train de faire et faire preuve de bon sens dans votre utilisation de l'outil électrique. Ne pas utiliser un outil électrique lorsque vous êtes fatigué ou sous l'emprise de drogues, de l'alcool ou de médicaments.** *Un moment d'inattention en cours d'utilisation d'un outil électrique peut entraîner des blessures graves.*
- b) **Utiliser un équipement de protection individuelle. Toujours porter une protection pour les yeux.** *Les équipements de protection individuelle tels que les masques contre les poussières, les chaussures de sécurité antidérapantes, les casques ou les protections auditives utilisés pour les conditions appropriées réduisent les blessures.*
- c) **Éviter tout démarrage intempestif. S'assurer que l'interrupteur est en position arrêt avant de brancher l'outil au secteur et/ou au bloc de batteries, de le ramasser ou de le porter.** *Porter les outils électriques en ayant le doigt sur l'interrupteur ou brancher des outils électriques dont l'interrupteur est en position marche est source d'accidents.*
- d) **Retirer toute clé de réglage avant de mettre l'outil électrique en marche.** *Une clé laissée fixée sur une partie tournante de l'outil électrique peut donner lieu à des blessures.*
- e) **Ne pas se précipiter. Garder une position et un équilibre adaptés à tout moment.** *Cela permet un meilleur contrôle de l'outil électrique dans des situations inattendues.*
- f) **S'habiller de manière adaptée. Ne pas porter de vêtements amples ou de bijoux.** **Garder les cheveux et les vêtements à distance des parties en mouvement.** *Des vêtements amples, des bijoux ou les cheveux longs peuvent être pris dans des parties en mouvement.*
- g) **Si des dispositifs sont fournis pour le raccordement d'équipements pour l'extraction et la récupération des poussières, s'assurer qu'ils sont connectés et correctement utilisés.** *Utiliser des collecteurs de poussière peut réduire les risques dus aux poussières.*
- h) **Rester vigilant et ne pas négliger les principes de sécurité de l'outil sous prétexte que vous avez l'habitude de l'utiliser.** *Une fraction de seconde d'inattention peut provoquer une blessure grave.*

### 4) Utilisation et entretien de l'outil électrique

- a) **Ne pas forcer l'outil électrique. Utiliser l'outil électrique adapté à votre application.** *L'outil électrique adapté réalise mieux le travail et de manière plus sûre au régime pour lequel il a été construit.*
- b) **Ne pas utiliser l'outil électrique si l'interrupteur ne permet pas de passer de l'état de marche à arrêt et inversement.** *Tout outil électrique qui ne peut pas être commandé par l'interrupteur est dangereux et il faut le réparer.*
- c) **Débrancher la fiche de la source d'alimentation et/ou enlever le bloc de batteries, s'il est amovible, avant tout réglage, changement d'accessoires ou avant de ranger l'outil électrique.** *De telles mesures de sécurité préventives réduisent le risque de démarrage accidentel de l'outil électrique.*
- d) **Conserver les outils électriques à l'arrêt hors de la portée des enfants et ne pas permettre à des personnes ne connaissant pas l'outil électrique ou les présentes instructions de le faire fonctionner.** *Les outils électriques sont dangereux entre les mains d'utilisateurs novices.*
- e) **Observer la maintenance des outils électriques et des accessoires. Vérifier qu'il n'y a pas de mauvais alignement ou de blocage des parties mobiles, des pièces cassées ou toute autre condition pouvant affecter le fonctionnement de l'outil électrique. En cas de dommages, faire réparer l'outil électrique avant de l'utiliser.** *De nombreux accidents sont dus à des outils électriques mal entretenus.*
- f) **Garder affûtés et propres les outils permettant de couper.** *Des outils destinés à couper correctement entretenus avec des pièces coupantes tranchantes sont moins susceptibles de bloquer et sont plus faciles à contrôler.*
- g) **Utiliser l'outil électrique, les accessoires et les lames etc., conformément à ces instructions, en tenant compte des conditions de travail et du travail à réaliser.** *L'utilisation de l'outil électrique pour des opérations différentes de celles prévues peut donner lieu à des situations dangereuses.*



h) Il faut que les poignées et les surfaces de préhension restent sèches, propres et dépourvues d'huiles et de graisses. *Des poignées et des surfaces de préhension glissantes rendent impossibles la manipulation et le contrôle en toute sécurité de l'outil dans les situations inattendues.*

#### **5) Utilisation des outils fonctionnant sur batteries et précautions d'emploi**

a) **Ne recharger qu'avec le chargeur spécifié par le fabricant.** *Un chargeur qui est adapté à un type de bloc de batteries peut créer un risque de feu lorsqu'il est utilisé avec un autre type de bloc de batteries.*

b) **N'utiliser les outils électriques qu'avec des blocs de batteries spécifiquement désignés.** *L'utilisation de tout autre bloc de batteries peut créer un risque de blessure et de feu.*

c) **Lorsqu'un bloc de batteries n'est pas utilisé, le maintenir à l'écart de tout autre objet métallique, par exemple trombones, pièces de monnaie, clés, clous, vis ou autres objets de petite taille qui peuvent donner lieu à une connexion d'une borne à une autre.** *Le court-circuitage des bornes d'une batterie entre elles peut causer des brûlures ou un feu.*

d) **Dans de mauvaises conditions, du liquide peut être éjecté de la batterie; éviter tout contact. En cas de contact accidentel, nettoyer à l'eau. Si le liquide entre en contact avec les yeux, rechercher en plus une aide médicale.** *Le liquide éjecté des batteries peut causer des irritations ou des brûlures.*

e) **Ne pas utiliser un bloc de batteries ou un outil fonctionnant sur batteries qui a été endommagé ou modifié.** *Les batteries endommagées ou modifiées peuvent avoir un comportement imprévisible provoquant un feu, une explosion ou un risque de blessure.*

f) **Ne pas exposer un bloc de batteries ou un outil fonctionnant sur batteries au feu ou à une température excessive.** *Une exposition au feu ou à une température supérieure à 130 °C peut provoquer une explosion.*

g) **Suivre toutes les instructions de charge et ne pas charger le bloc de batteries ou l'outil fonctionnant sur batteries hors de la plage de températures spécifiée dans les instructions.** *Un chargement incorrect ou à des températures hors de la plage spécifiée de températures peut endommager la batterie et augmenter le risque de feu.*

#### **6) Entretien**

a) **Faire entretenir l'outil électrique par un réparateur qualifié utilisant uniquement des pièces de rechange identiques.** *Cela assure le maintien de la sécurité de l'outil électrique.*

b) **Ne jamais effectuer d'opération d'entretien sur des blocs de batteries endommagés.** *Il convient que l'entretien des blocs de batteries ne soit effectué que par le fabricant ou les fournisseurs de service autorisés.*

#### **Avertissements de sécurité pour les perceuses**

- **Porter des protections auditives en utilisant la perceuse à percussion.** *L'exposition au bruit peut provoquer une perte d'audition.*

- **Utiliser la ou les poignées auxiliaires si elles sont fournies avec l'outil.** *La perte de contrôle peut provoquer des blessures.*

**Tenez l'outil électrique par des surfaces de saisie isolées lors d'une opération où l'accessoire de coupe peut entrer en contact avec des fils cachés.** *Un accessoire de coupe en contact avec un fil "sous tension" peut "mettre sous tension" les parties métalliques exposées de l'outil électrique et provoquer un choc électrique chez l'opérateur.*

#### **Instructions de sécurité pour l'utilisation de forets longs**

a) **Ne jamais utiliser à une vitesse supérieure à la vitesse assignée maximale du foret.** *À des vitesses supérieures, le foret est susceptible de se plier s'il peut tourner librement sans être en contact avec la pièce à usiner, ce qui provoque des blessures.*

b) **Toujours commencer à percer à faible vitesse et en mettant l'embout du foret en contact avec la pièce à usiner.** *À des vitesses supérieures, le foret est susceptible de se plier s'il peut tourner librement sans être en contact avec la pièce à usiner, ce qui provoque des blessures.*

c) **Appliquer une pression uniquement sur le foret et ne pas appliquer de pression excessive.** *Les forets peuvent se plier, ce qui peut provoquer leur casse ou une perte de contrôle, et donc des blessures.* Utiliser un dispositif de collecte de la poussière. Porter un masque de protection lors de l'opération.

## **CONSIGNES DE SÉCURITÉ SUPPLÉMENTAIRES POUR LES BATTERIES ET LES CHARGEURS**

### **Batteries**

- N'essayez jamais d'ouvrir pour une raison quelconque.
- Ne stockez pas dans des endroits où la température peut dépasser 40°C (104°F).
- Ne chargez qu'à des températures ambiantes comprises entre 4°C et 40°C. (39,2°F et 104°F)
- Chargez uniquement à l'aide du chargeur fourni avec l'outil.
- Conservez vos batteries dans un endroit frais et sec (5°C-20°C / 41°F-68°F). Ne stockez jamais les batteries déchargées.
- Il est préférable que les batteries Li-ion se déchargent et se rechargent régulièrement (au moins 4 fois par an). La charge idéale pour le stockage à long terme de votre batterie Li-ion est de 40% de sa capacité.
- Lors de la mise au rebut des piles, suivez les instructions données dans la section «Protection de l'environnement».
- Ne provoquez pas de courts-circuits. Si la connexion est établie entre les bornes positive (+) et négative (-) directement ou par contact accidentel avec des objets métalliques, la batterie est court-circuitée et un courant intense générera une génération de chaleur pouvant entraîner une rupture du boîtier ou un incendie.
- Ne pas chauffer. Si les batteries sont chauffées à une température supérieure à 100°C (212°F), les séparateurs d'étanchéité et d'isolation et d'autres composants polymères risquent d'être endommagés, entraînant une fuite d'électrolyte et / ou un court-circuit interne entraînant un dégagement de chaleur entraînant une rupture ou un fuyard. De plus, ne jetez pas les piles au feu, vous risqueriez une explosion et / ou une brûlure intense.
- Dans des conditions extrêmes, une fuite de la batterie peut se produire. Lorsque vous remarquez du liquide sur la batterie, procédez comme suit:
  - Essayez soigneusement le liquide avec un chiffon. Éviter le contact avec la peau.
  - En cas de contact avec la peau ou les yeux, suivez les instructions ci-dessous:
    - Rincer immédiatement à l'eau. Neutralisez avec un acide doux tel que du jus de citron ou du vinaigre.
    - En cas de contact avec les yeux, rincer abondamment à l'eau claire pendant au moins 10 minutes. Consultez un médecin.



**Risque d'incendie! Évitez de court-circuiter les contacts d'une batterie détachée. Ne pas incinérer la batterie.**

## **Chargeur**











- **Utilisez le chargeur fourni avec l'outil uniquement pour charger la batterie.**

- **N'essayez jamais de charger des piles non rechargeables.**
- **Faites remplacer immédiatement les cordons défectueux.**
  - . **Ne pas exposer à l'eau.**
  - . **N'ouvrez pas le chargeur.**
  - . **Ne sondez pas le chargeur.**
  - . **Le chargeur est destiné à une utilisation en intérieur uniquement.**
- **Ce chargeur peut être utilisé par des enfants âgés de 8 ans et plus et des personnes ayant des capacités physiques, sensorielles ou mentales réduites ou un manque d'expérience et de connaissances s'ils ont reçu une supervision ou des instructions concernant l'utilisation de l'appareil de manière sûre et comprennent les dangers impliqués.**
- **Les enfants ne doivent pas jouer avec l'appareil. Le nettoyage et l'entretien par l'utilisateur ne doivent pas être effectués par des enfants.**
- **Si le cordon d'alimentation est endommagé, il doit être remplacé par le fabricant, son agent de service ou des personnes de qualification**

**similaire afin d'éviter tout danger.**

- **ATTENTION: ne rechargez pas les batteries non rechargeables.**

**Symboles**

	Conforme aux applicables normes
	Lire le manuel d'instructions
	Porter une protection auditive
	Porter une protection oculaire
	Classe II, double isolation (uniquement pour chargeur)
	Collecte sélective des déchets électriques et électroniques
	Ne pas exposer le chargeur ni la batterie à l'eau.
	Ne pas incinérer la batterie ni le chargeur.
	Température ambiante de 40 °C max. (uniquement pour la batterie)
	Utiliser la batterie et le chargeur uniquement dans des pièces fermées.
	Recyclage

### 3. VOTRE PRODUIT (Fig.1)

---

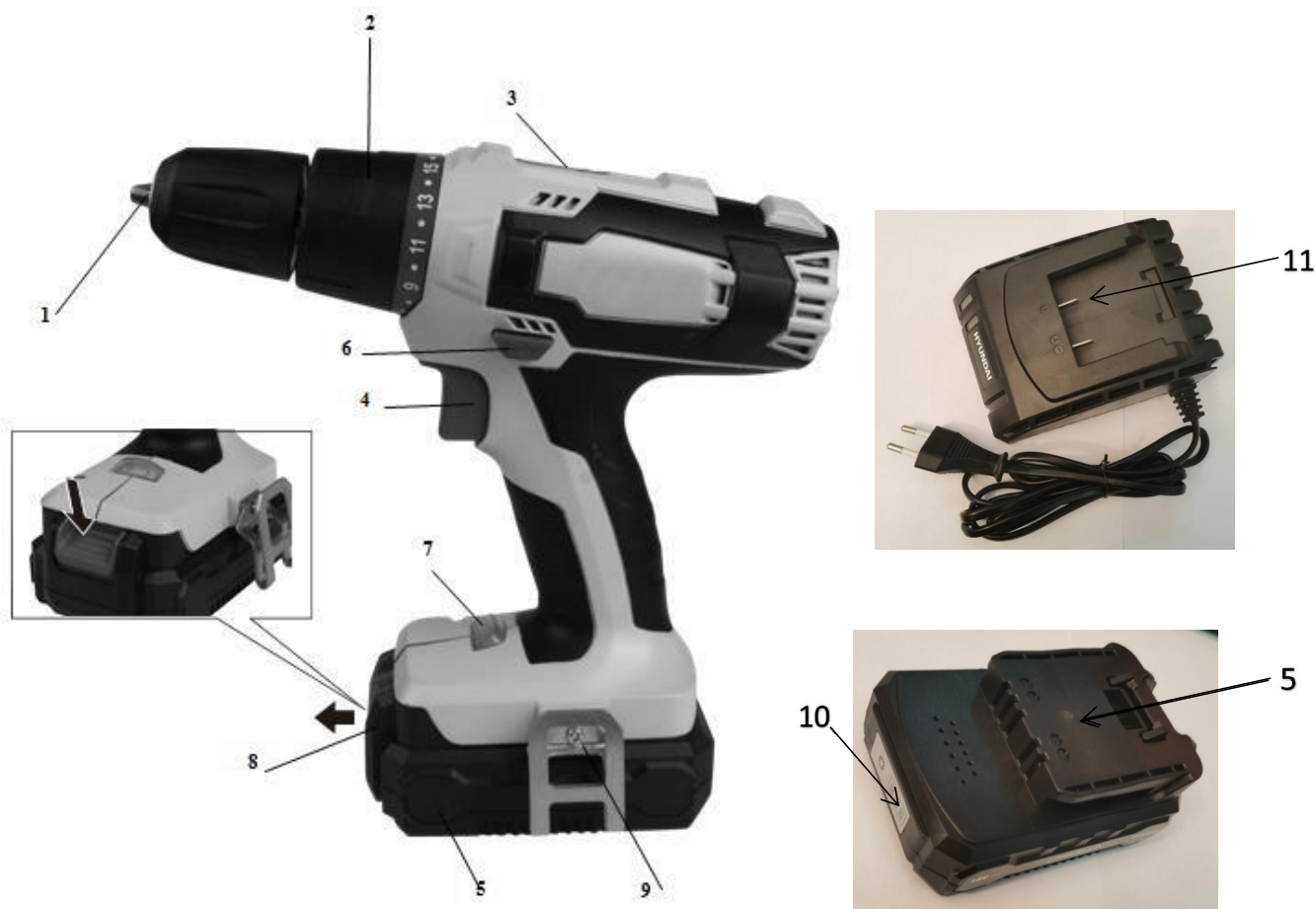

- |                                    |  |
|------------------------------------|--|
| 1. Mandrin sans clé                | 7. Lampe de travail LED                |
| 2. Anneau de réglage du couple     | 8. Bouton de déblocage de la batterie  |
| 3. Sélecteur à deux vitesses       | 9. Clip de ceinture                    |
| 4. Commutateur MARCHÉ/ARRÊT        | 10. Indicateur de capacité de batterie |
| 5. Bloc-batterie (non inclus)      | 11. Chargeur                           |
| 6. Commutateur du sens de rotation |  |

### 4. DISPOSITIFS

---

#### 4.1 Batteries Li-Ion (5)

Avantages des batteries Li-ion :

- Les batteries Li-ion ont un meilleur ratio capacité/poids
- Pas d'effet mémoire (perte de capacité après plusieurs cycles de charge/décharge) comme les autres types de batterie.
- Auto-décharge limitée. (voir également le chapitre : Entreposage)

#### 4.2 Mandrin sans clé (1)

Votre perceuse est équipée d'un mandrin sans clé qui vous permet de serrer ou de desserrer les embouts manuellement dans les mâchoires du mandrin.

#### 4.3 Anneau de réglage du couple

La perceuse est équipée d'un anneau de réglage du couple. Il vous permet de sélectionner le couple désiré selon la tâche que vous devez exécuter (vissage / différents types de vis dans différents matériaux). Le réglage correct dépend du type de matériau et de la taille des vis que vous utilisez.

#### 4.4 Sélecteur avant / arrière (sélecteur de rotation à droite ou à gauche) (6)

La perceuse est pourvue d'un commutateur du sens de rotation placé au dessus de l'interrupteur à gâchette.

ATTENTION : Pour éviter d'endommager la boîte des vitesses, attendez toujours que le mandrin s'arrête complètement avant de changer la direction de rotation ou de sélectionner une autre vitesse (HI-LO). Pour l'arrêter, relâchez l'interrupteur à gâchette.

#### 4.5 Vitesse variable

Votre perceuse sans fil est pourvue d'un sélecteur de vitesse variable. La vitesse de rotation et le couple augmenteront/diminueront en fonction de la pression exercée sur la gâchette. La perceuse a un frein électrique, lorsque l'on relâche l'interrupteur à gâchette, le mandrin arrête de tourner.

#### 4.6 Sélecteur de vitesse (3)

Votre perceuse sans fil a deux vitesses, conçues pour le perçage ou le vissage à vitesse basse LOW (1) ou élevée HIGH (2). Un sélecteur coulissant se trouve sur le dessus de votre perceuse, vous permettant de sélectionner la vitesse LOW (1) ou HIGH (2).

#### 4.7 Eclairage à LED (7)

Votre perceuse sans fil est munie d'un éclairage à LED sur l'avant, au-dessus du bloc-batterie.

#### 4.8 Poignée souple en TPR

Votre perceuse sans fil est équipée d'une poignée à revêtement souple « soft grip » en caoutchouc thermoplastique (TPR). Le TPR est élastique et écologique (recyclable) et absorbe les chocs.

## 5. OPÉRATION

### 5.1 Chargement de la batterie(Fig.2)

**IMPORTANT** : Le bloc-batteries n'est pas complètement chargée à l'usine. Avant d'essayer de le recharger, lisez attentivement toutes les consignes de sécurité.

- 1) Pour vous assurer que le chargeur que vous utilisez est adapté au bloc- batteries.
- 2) Branchez le chargeur sur une prise 220-240V~,50-60Hz. Le voyant lumineux (3) devient vert pour indiquer que l'alimentation est connectée.
- 3) Insérez la batterie (2) dans la fente du chargeur (1). Assurez-vous que le contact avec le chargeur est correct.
- 4) Pendant la charge Le voyant lumineux (4) devient rouge.
- 5) Lorsqu'il est complètement chargé Le voyant lumineux (3) devient vert.



Fig.2

- 6) Pour une batterie complètement déchargée ou une batterie neuve.
- 7) Débranchez le chargeur et débranchez-le de la batterie lorsque vous avez terminé.
- 8) Laissez la batterie refroidir complètement avant de l'utiliser.
- 9) Rangez le chargeur et la batterie à l'intérieur, hors de portée des enfants.



**Remarque: Si la batterie ne s'adapte pas correctement, débranchez-la et vérifiez que la batterie est le bon modèle pour ce chargeur, comme indiqué sur le tableau des spécifications. Ne chargez aucun autre bloc-batterie ou bloc-batterie qui ne s'adapte pas correctement au chargeur.**



**REMARQUE: Si la batterie est chaude après une utilisation continue dans l'outil, laissez-la refroidir à température ambiante avant de la charger. Cela prolongera la durée de vie de vos batteries.**



**REMARQUE: Retirez la batterie du support de chargeur qui utilise votre pouce ou vos doigts, appuyez sur le bouton de déverrouillage de la batterie et retirez la batterie en même temps.**

### **Indicateur de capacité de batterie**

Il y a des indicateurs de capacité de batterie sur le bloc-batterie, vous pouvez vérifier le statut de capacité si vous appuyez sur le bouton. Avant d'utiliser la machine, veuillez appuyer sur la détente pour vérifier si la batterie est suffisamment chargée pour fonctionner correctement.

Les 3 LED indiquent le niveau de capacité de la batterie : Insérez et retirez le bloc-batterie



**MISE EN GARDE : Avant d'effectuer des ajustements, s'assurer que la perceuse est coupée avec le sélecteur de sens de rotation en position centrale.**

- retirer la batterie : appuyer sur le verrou de dégagement et tirer en même temps sur le bloc-batterie.

- Pour insérer la batterie, appuyer sur le bloc-batterie sur les contact de l'outil.

### **5.2 Installation et retrait d'une mèche (Fig.3)**

Cette perceuse est équipée d'un mandrin sans clé pour éviter le desserrage et vous permet de serrer ou de desserrer les embouts manuellement dans les mâchoires du mandrin.

1. Tourner l'anneau A dans le sens antihoraire avec l'autre main jusqu'à ce que le mandrin soit assez ouvert pour recevoir l'outil.
2. Insérer la mèche ou le tournevis dans le mandrin;
3. Tourner l'anneau dans le sens horaire jusqu'à ce que l'outil soit bien pris.
4. Pour retirer l'outil, procédez dans le sens inverse.

Fig 3

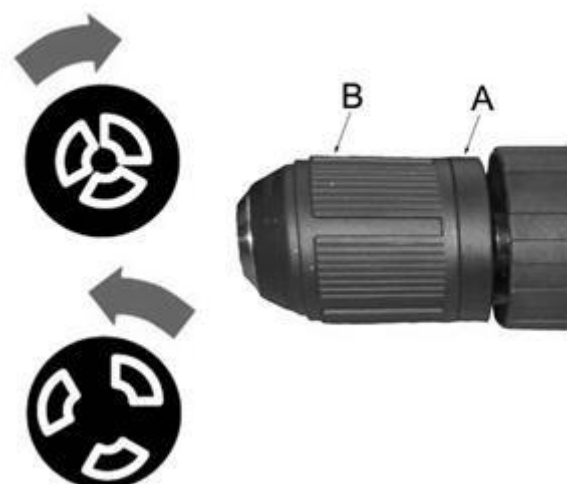

### 1) **Interrupteur (4)**

La perceuse est mise en marche et arrêtée en enfonçant et en relâchant l'interrupteur à gâchette.

### 2) **Verrou de détente**

L'interrupteur à gâchette peut être bloqué en position OFF (arrêt).

Ceci permet de réduire le risque de démarrage accidentel lorsque la perceuse n'est pas utilisée. Pour bloquer l'interrupteur à gâchette, placez le commutateur du sens de rotation en position centrale.

### 3) **Sens de rotation**

Le sens de rotation est réglé à l'aide du commutateur du sens de rotation situé au-dessus de l'interrupteur à gâchette.

Fig 4

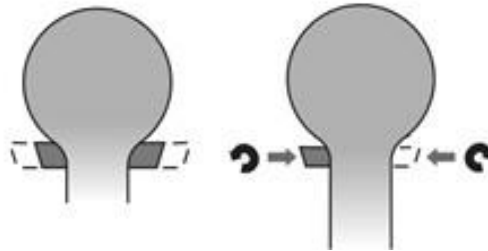

### 4) **Rotation dans le sens horaire :**

Droite : Pour sélectionner la rotation en avant, relâcher la détente marche-arrêt et pousser le levier avant-arrière vers la gauche de l'outil.

### 5) **Rotation dans le sens anti-horaire :**

Gauche : Pour sélectionner la rotation inverse, pousser le levier vers la droite de l'outil.

### 6) **Vitesse variable**

Cet outil est pourvu d'un sélecteur de vitesse variable qui augmente la vitesse et le couple lorsque la pression exercée sur la gâchette augmente.

La vitesse est contrôlée en diminuant la pression exercée sur la gâchette.

### 7) **Réglage du couple**

Réglez le couple en tournant la bague de réglage du couple. Le couple est supérieur lorsque la bague de réglage du couple est en position supérieure ; Le couple est moindre quand l'anneau de réglage du couple est en position basse ; « 1 » indique le plus faible et « 19 » le plus élevé.

Réglez le couple en fonction de la vis et du matériau. Réglez convenablement le couple. Si la vis est longue et le matériau dur, vous pouvez régler le couple sur la position supérieure.

### 8) **Sélecteur de vitesse**

La perceuse a deux vitesses conçues pour le perçage à vitesse 1 (FAIBLE) ou 2 (ELEVÉE). Un sélecteur de vitesse se trouve sur le dessus de la perceuse, vous permettant de sélectionner l'une ou l'autre vitesse.

Lorsque vous appuyez sur le bouton vers l'avant et que vous sélectionnez la vitesse inférieure, la vitesse diminue tout en fournissant davantage de puissance et de couple. Pour utiliser la perceuse à vitesse élevée, la vitesse augmente, mais la puissance et le couple diminuent. Utilisez la vitesse inférieure pour les applications nécessitant une puissance et un couple élevés et la vitesse supérieure pour les applications nécessitant un perçage rapide.



**Important : NE JAMAIS tourner ce sélecteur à deux vitesses quand la perceuse est en marche. Attendez toujours qu'elle soit complètement à l'arrêt.**

### 9) **Eclairage à LED**

**L'éclairage de travail à LED peut éclairer avant que le moteur ne tourne si vous appuyez légèrement sur la détente, ce qui éclaire la zone de travail pour d'abord bien la voir, et l'éclairage continue**



*pendant les opérations.*



**MISE EN GARDE : Ne regardez pas directement le faisceau lumineux. Ne dirigez jamais le faisceau vers une personne ou un objet autre que la surface à usiner.**



**Ne dirigez pas volontairement le faisceau vers des personnes et veillez à ce qu'il ne soit pas dirigé vers les yeux d'une personne pendant plus de 0,25 s**

## **10). PERCAGE**

### **(1) Perçage**

Avant de percer, le sélecteur de mode de fonction doit être en position de perçage "2".

Si vous percez une surface dure et lisse, utilisez un poinçon pour repérer l'emplacement de l'orifice souhaité. Cela empêche la mèche de la perceuse de glisser hors du centre une fois l'orifice commencé. Tenez fermement l'outil et placez l'extrémité du foret ou de la mèche dans la surface à usiner en appliquant suffisamment de pression pour que l'outil continue à percer. Ne forcez pas et n'appliquez pas de pression latérale pour allonger un trou.

### **(2) Perçage du bois**

Pour des performances maximales, utilisez des mèches en acier rapide pour percer du bois. Tourner le sélecteur de mode de fonction sur le mode perçage "3". Commencez à percer à une vitesse très lente pour empêcher la mèche de glisser en dehors de la position initiale. Augmentez la vitesse alors que la perceuse perce le matériau. Lors du perçage de trous traversants, placez un bloc de bois derrière la pièce à travailler pour éviter d'obtenir des bords déchiquetés ou en éclats à l'arrière du trou.

### **(3) Perçage du métal**

Pour des performances maximales, utilisez des forets en acier rapide pour percer du métal ou de l'acier. . Tourner le

sélecteur de mode de fonction sur le mode perçage "4". Commencez à percer à une vitesse très lente pour empêcher la mèche de glisser en dehors de la position initiale. Maintenez une vitesse et une pression qui permettent la découpe sans surchauffe du foret.

L'exercice d'une trop grande pression entraînera :

- La surchauffe de la mèche
- **L'usure des roulement**
- Le pliage ou la brûlure de la mèche
- Produira des trous en-dehors du centre ou une forme irrégulière

Lors du perçage de grands trous dans du métal, il est recommandé de percer d'abord un petit trou, puis de finir par un plus grand trou. Il est également recommandé de lubrifier le foret avec de l'huile pour améliorer le perçage et augmenter la durée de vie du foret.

### **(4) Vissage**

- Pour les meilleures performances, utiliser des mèches de bonne qualité pour le vissage, tourner le sélecteur de mode de fonction en position de tournevis "21".
- Régler le couple sur faible pour laisser une marge de sécurité. Utiliser un très faible couple pour visser de petites vis dans du matériau tendre. Puis ajuster le réglage à la force nécessaire.



**REMARQUE : Le réglage de couple requis dépend de ce qu'il faut visser. Dans le cas de vis, il faut tenir compte de la taille, la longueur et le type de matériau.**

## 6. NETTOYAGE ET MAINTENANCE

### Nettoyage

- Garder les événements de la machine propres pour éviter que le moteur ne surchauffe.
- Nettoyez régulièrement le boîtier de la machine avec un chiffon doux, de préférence après chaque utilisation.
- Gardez les fentes d'aération libres de poussière et de saleté.
- Si la saleté ne se détache pas, utilisez un chiffon doux imbibé d'eau savonneuse.
- Ne jamais utiliser de solvants tels que l'essence, l'alcool, l'eau ammoniacale, etc. Ces solvants peuvent endommager les pièces en plastique.

### Maintenance

- Nos machines ont été conçues pour fonctionner longtemps avec un entretien minimal. Des opérations continues satisfaisantes dépendent du soin apporté à la machine et du nettoyage régulier.

## 7. DETAILS TECHNIQUES

Alimentation	18 V d.c.
Mandrin	Max 10 mm sans clé
Engrenage	2 vitesses
Vitesse à vide	0-400/0-1600 min <sup>-1</sup>
Embrayage	19+1 Positions
Type de chargeur	HPACK18524-1 Entrée 220-240V~ 50-60Hz, 65W Sortie; 21V d.c. 2.5A
Type de batterie	HPACK18524-1 18V d.c. 2.0Ah/4.0Ah Lithium-ion
Durée de chargement	18 V d.c. Batterie 2.0Ah environ: 40min 18 V d.c. Batterie 4.0Ah environ: 100min
Couple	40Nm (MAX.)
Niveau de pression sonore LpA	LpA =66.3dB(A) Uncertainty: K=5 dB(A)
Niveau de puissance sonore LwA	L <sub>WA</sub> =77.3dB(A) Uncertainty: K=5 dB(A)
aw (Vibration)	a <sub>h,D</sub> : 2.8m/s <sup>2</sup> , K=1.5m/s <sup>2</sup> .

### Informations

- La valeur totale de vibration déclarée a été mesurée selon une méthode de test standard et peut être utilisée pour comparer un outil avec un autre.
- La valeur totale de vibration déclarée peut être aussi être utilisé dans une estimation préliminaire d'exposition

### Avertissement

- L'émission de vibration durant l'utilisation réelle de la machine-outil peut différer de la valeur totale déclarée dépendant de la manière dont est utilisé l'outil. Et
- Nécessité d'identifier les mesures de sécurité pour protéger l'utilisateur qui sont basés sur une estimation de l'exposition dans les conditions réelles d'utilisation (en prenant compte des toutes les parties de cycle d'opération tels que les moments où l'outil est éteint et quand il est en marche en plus du moment de déclenchement.
- Porter une protection auditive

## 8. MISE EN REBUT

---

Collecte sélective des déchets électriques et électroniques.



Les produits électriques ne doivent pas être mis au rebut avec les produits ménagers. Selon la Directive Européenne 2012/19/UE pour le rebut des matériels électriques et électroniques et de son exécution dans le droit national, les produits électriques usagés doivent être collectés séparément et disposés dans des points de collecte prévus à cet effet. Adressez-vous auprès des autorités locales ou de votre revendeur pour obtenir des conseils sur le recyclage.

### BLOC-BATTERIE



Ce produit contient du Lithium-Ion. Afin de préserver les ressources naturelles, merci de recycler ou de vous débarrasser de vos batteries proprement. Les lois régionales, fédérales ou de l'état peuvent interdire de jeter des batteries au Lithium-Ion avec les déchets ordinaires. Consultez les autorités compétentes en matière de déchets pour obtenir des informations quant aux possibilités disponibles de recyclage ou de mise au rebut.

## 9. DECLARATION OF CONFORMITY

---



BUILDER SAS

32, rue Aristide Bergès - ZI 31270 Cugnaux - France, déclare que,

Produit :PERCEUSE A PERCUSSION 18V

Marque de commerce : Hyundai

Modèle : HPACK18524-1

Numéro de série: 20240127228-20240127387

est en conformité avec les exigences essentielles et les autres dispositions pertinentes des Directives européennes applicables, basées sur l'application des normes européennes harmonisées. Toute modification non autorisée de l'appareil annule cette déclaration.

Directives européennes (y compris, le cas échéant, leurs amendements à la date de la signature) :

Rohs directive 2011/65/EU+(EU) 2015/863

Directive Machine 2006/42/EC; Directive CEM 2014/30/UE

Directive Basse Tension 2014/35/UE

Normes européennes harmonisées (y compris, le cas échéant, leurs amendements à la date de la signature) :

EN62841-1 : 2015; EN62841-2-1: 2018+A11: 2019

EN IEC55014-1 : 2021

EN IEC55014-2 : 2021

EN 62233: 2008

EN60335-1:2012+A11:2014+A13:2017+A1:2019+A14:2019+A2:2019

EN 60335-2-29: 2004+A2:2010+A11:2018

EN IEC61000-3-2: 2019+A1:2021

EN 61000-3-3: 2013+A1:2019

Cugnaux,01/01/2024

Philippe MARIE / PDG

Responsible of the technical file: Mr Olivier Patriarca

# MEULEUSE D'ANGLE SANS FIL 18V

## 1. UTILISATION

Cette machine est destinée au meulage et dégrossissage de métaux et pierres. Avec les accessoires adéquats, la machine peut également servir à polir et poncer. Cet outil n'est pas destiné à un usage professionnel.



**AVERTISSEMENT !** Pour votre propre sécurité, lisez préalablement ce manuel et les consignes de sécurité générales avant d'utiliser la machine. Si vous cédez votre appareil, joignez-y toujours ce mode d'emploi.

## 2. INSTRUCTIONS DE SECURITE



**AVERTISSEMENT** Lire tous les avertissements de sécurité, les instructions, les illustrations et les spécifications fournis avec cet outil électrique. *Ne pas suivre les instructions énumérées ci-dessous peut provoquer un choc électrique, un incendie et/ou une blessure sérieuse.*

**Conserver tous les avertissements et toutes les instructions pour pouvoir s'y reporter ultérieurement.**

*Le terme "outil électrique" dans les avertissements fait référence à votre outil électrique alimenté par le secteur (avec cordon d'alimentation) ou votre outil électrique fonctionnant sur batterie (sans cordon d'alimentation).*

### 1) Sécurité de la zone de travail

- a) **Conserver la zone de travail propre et bien éclairée.** *Les zones en désordre ou sombres sont propices aux accidents.*
- b) **Ne pas faire fonctionner les outils électriques en atmosphère explosive, par exemple en présence de liquides inflammables, de gaz ou de poussières.** *Les outils électriques produisent des étincelles qui peuvent enflammer les poussières ou les fumées.*
- c) **Maintenir les enfants et les personnes présentes à l'écart pendant l'utilisation de l'outil électrique.** *Les distractions peuvent vous faire perdre le contrôle de l'outil.*

### 2) Sécurité électrique

- a) **Il faut que les fiches de l'outil électrique soient adaptées au socle. Ne jamais modifier la fiche de quelque façon que ce soit. Ne pas utiliser d'adaptateurs avec des outils électriques à branchement de terre.** *Des fiches non modifiées et des socles adaptés réduisent le risque de choc électrique.*
- b) **Éviter tout contact du corps avec des surfaces reliées à la terre telles que les tuyaux, les radiateurs, les cuisinières et les réfrigérateurs.** *Il existe un risque accru de choc électrique si votre corps est relié à la terre.*
- c) **Ne pas exposer les outils électriques à la pluie ou à des conditions humides.** *La pénétration d'eau à l'intérieur d'un outil électrique augmente le risque de choc électrique.*
- d) **Ne pas maltraiter le cordon. Ne jamais utiliser le cordon pour porter, tirer ou débrancher l'outil électrique. Maintenir le cordon à l'écart de la chaleur, du lubrifiant, des arêtes vives ou des parties en mouvement.** *Des cordons endommagés ou emmêlés augmentent le risque de choc électrique.*
- e) **Lorsqu'on utilise un outil électrique à l'extérieur, utiliser un prolongateur adapté à l'utilisation extérieure.** *L'utilisation d'un cordon adapté à l'utilisation extérieure réduit le risque de choc électrique.*
- f) **Si l'usage d'un outil électrique dans un emplacement humide est inévitable, utiliser une alimentation protégée par un dispositif à courant différentiel résiduel (RCD).** *L'usage d'un RCD réduit le risque de choc électrique.*

NOTE Le terme "dispositif à courant résiduel (RCD)" peut être remplacé par le terme "disjoncteur détecteur de fuites à la terre (GFCI, ground fault circuit interrupter)" ou "interrupteur de circuit de fuite à la terre (ELCB,

earth leakage circuit breaker)".

### 3) Sécurité des personnes

- a) **Rester vigilant, regarder ce que vous êtes en train de faire et faire preuve de bon sens dans votre utilisation de l'outil électrique. Ne pas utiliser un outil électrique lorsque vous êtes fatigué ou sous l'emprise de drogues, de l'alcool ou de médicaments.** *Un moment d'inattention en cours d'utilisation d'un outil électrique peut entraîner des blessures graves.*
- b) **Utiliser un équipement de protection individuelle. Toujours porter une protection pour les yeux.** *Les équipements de protection individuelle tels que les masques contre les poussières, les chaussures de sécurité antidérapantes, les casques ou les protections auditives utilisés pour les conditions appropriées réduisent les blessures.*
- c) **Éviter tout démarrage intempestif. S'assurer que l'interrupteur est en position arrêt avant de brancher l'outil au secteur et/ou au bloc de batteries, de le ramasser ou de le porter.** *Porter les outils électriques en ayant le doigt sur l'interrupteur ou brancher des outils électriques dont l'interrupteur est en position marche est source d'accidents.*
- d) **Retirer toute clé de réglage avant de mettre l'outil électrique en marche.** *Une clé laissée fixée sur une partie tournante de l'outil électrique peut donner lieu à des blessures.*
- e) **Ne pas se précipiter. Garder une position et un équilibre adaptés à tout moment.** *Cela permet un meilleur contrôle de l'outil électrique dans des situations inattendues.*
- f) **S'habiller de manière adaptée. Ne pas porter de vêtements amples ou de bijoux.** **Garder les cheveux et les vêtements à distance des parties en mouvement.** *Des vêtements amples, des bijoux ou les cheveux longs peuvent être pris dans des parties en mouvement.*
- g) **Si des dispositifs sont fournis pour le raccordement d'équipements pour l'extraction et la récupération des poussières, s'assurer qu'ils sont connectés et correctement utilisés.** *Utiliser des collecteurs de poussière peut réduire les risques dus aux poussières.*
- h) **Rester vigilant et ne pas négliger les principes de sécurité de l'outil sous prétexte que vous avez l'habitude de l'utiliser.** *Une fraction de seconde d'inattention peut provoquer une blessure grave.*

### 4) Utilisation et entretien de l'outil électrique

- a) **Ne pas forcer l'outil électrique. Utiliser l'outil électrique adapté à votre application.** *L'outil électrique adapté réalise mieux le travail et de manière plus sûre au régime pour lequel il a été construit.*
- b) **Ne pas utiliser l'outil électrique si l'interrupteur ne permet pas de passer de l'état de marche à arrêt et inversement.** *Tout outil électrique qui ne peut pas être commandé par l'interrupteur est dangereux et il faut le réparer.*
- c) **Débrancher la fiche de la source d'alimentation et/ou enlever le bloc de batteries, s'il est amovible, avant tout réglage, changement d'accessoires ou avant de ranger l'outil électrique.** *De telles mesures de sécurité préventives réduisent le risque de démarrage accidentel de l'outil électrique.*
- d) **Conserver les outils électriques à l'arrêt hors de la portée des enfants et ne pas permettre à des personnes ne connaissant pas l'outil électrique ou les présentes instructions de le faire fonctionner.** *Les outils électriques sont dangereux entre les mains d'utilisateurs novices.*
- e) **Observer la maintenance des outils électriques et des accessoires. Vérifier qu'il n'y a pas de mauvais alignement ou de blocage des parties mobiles, des pièces cassées ou toute autre condition pouvant affecter le fonctionnement de l'outil électrique. En cas de dommages, faire réparer l'outil électrique avant de l'utiliser.** *De nombreux accidents sont dus à des outils électriques mal entretenus.*
- f) **Garder affûtés et propres les outils permettant de couper.** *Des outils destinés à couper correctement entretenus avec des pièces coupantes tranchantes sont moins susceptibles de bloquer et sont plus faciles à contrôler.*
- g) **Utiliser l'outil électrique, les accessoires et les lames etc., conformément à ces instructions, en tenant compte des conditions de travail et du travail à réaliser.** *L'utilisation de l'outil électrique pour des opérations différentes de celles prévues peut donner lieu à des*

*situations dangereuses.*

**h) Il faut que les poignées et les surfaces de préhension restent sèches, propres et dépourvues d'huiles et de graisses.** *Des poignées et des surfaces de préhension glissantes rendent impossibles la manipulation et le contrôle en toute sécurité de l'outil dans les situations inattendues.*

### **5) Utilisation des outils fonctionnant sur batteries et précautions d'emploi**

**a) Ne recharger qu'avec le chargeur spécifié par le fabricant.** *Un chargeur qui est adapté à un type de bloc de batteries peut créer un risque de feu lorsqu'il est utilisé avec un autre type de bloc de batteries.*

**b) N'utiliser les outils électriques qu'avec des blocs de batteries spécifiquement désignés.** *L'utilisation de tout autre bloc de batteries peut créer un risque de blessure et de feu.*

**c) Lorsqu'un bloc de batteries n'est pas utilisé, le maintenir à l'écart de tout autre objet métallique, par exemple trombones, pièces de monnaie, clés, clous, vis ou autres objets de petite taille qui peuvent donner lieu à une connexion d'une borne à une autre.** *Le court-circuitage des bornes d'une batterie entre elles peut causer des brûlures ou un feu.*

**d) Dans de mauvaises conditions, du liquide peut être éjecté de la batterie; éviter tout contact. En cas de contact accidentel, nettoyer à l'eau. Si le liquide entre en contact avec les yeux, rechercher en plus une aide médicale.** *Le liquide éjecté des batteries peut causer des irritations ou des brûlures.*

**e) Ne pas utiliser un bloc de batteries ou un outil fonctionnant sur batteries qui a été endommagé ou modifié.** *Les batteries endommagées ou modifiées peuvent avoir un comportement imprévisible provoquant un feu, une explosion ou un risque de blessure.*

**f) Ne pas exposer un bloc de batteries ou un outil fonctionnant sur batteries au feu ou à une température excessive.** *Une exposition au feu ou à une température supérieure à 130 °C peut provoquer une explosion.*

**g) Suivre toutes les instructions de charge et ne pas charger le bloc de batteries ou l'outil fonctionnant sur batteries hors de la plage de températures spécifiée dans les instructions.** *Un chargement incorrect ou à des températures hors de la plage spécifiée de températures peut endommager la batterie et augmenter le risque de feu.*

### **6) Entretien**

**a) Faire entretenir l'outil électrique par un réparateur qualifié utilisant uniquement des pièces de rechange identiques.** *Cela assure le maintien de la sécurité de l'outil électrique.*

**b) Ne jamais effectuer d'opération d'entretien sur des blocs de batteries endommagés.** *Il convient que l'entretien des blocs de batteries ne soit effectué que par le fabricant ou les fournisseurs de service autorisés.*

### **Instructions de sécurité pour toutes les opérations**

**Avertissements de sécurité communs pour les opérations de meulage, de ponçage, de brossage métallique, de lustrage ou de tronçonnage par meule abrasive:**

**a) Cet outil électrique est destiné à fonctionner comme meuleuse et outil à tronçonner. Lire toutes les mises en garde de sécurité, les instructions, les illustrations et les spécifications fournies avec cet outil électrique.** *Le fait de ne pas suivre toutes les instructions données ci-dessous peut provoquer un choc électrique, un incendie et/ou une blessure grave.*

**b) Les opérations de ponçage, de brossage métallique et de lustrage ne sont pas recommandées avec cet outil électrique.** *Les opérations pour lesquelles l'outil électrique n'a pas été conçu peuvent provoquer un danger et causer un accident corporel.*

**c) Ne pas utiliser d'accessoires non conçus spécifiquement et recommandés par le fabricant d'outils.** *Le simple fait que l'accessoire puisse être fixé à votre outil électrique ne garantit pas un fonctionnement en toute sécurité.*

**d) La vitesse assignée de l'accessoire doit être au moins égale à la vitesse maximale indiquée sur l'outil électrique.** *Les accessoires fonctionnant plus vite que leur vitesse assignée peuvent se rompre et*

*voler en éclat.*

e) **Le diamètre extérieur et l'épaisseur de votre accessoire doivent se situer dans le cadre des caractéristiques de capacité de votre outil électrique.** *Les accessoires dimensionnés de façon incorrecte ne peuvent pas être protégés ou commandés de manière appropriée.*

f) **Le montage fileté d'accessoires doit être adapté au filet de l'arbre de la meuleuse. Pour les accessoires montés avec des flasques, l'alésage central de l'accessoire doit s'adapter correctement au diamètre du flasque.** *Les accessoires qui ne correspondent pas aux éléments de montage de l'outil électrique seront en déséquilibre, vibreront de manière excessive et pourront provoquer une perte de contrôle.*

g) **Ne pas utiliser d'accessoire endommagé. Avant chaque utilisation examiner les accessoires comme les meules abrasives pour détecter la présence éventuelle de copeaux et fissures, les patins d'appui pour détecter des traces éventuelles de fissures, de déchirure ou d'usure excessive, ainsi que les brosses métalliques pour détecter des fils desserrés ou fissurés. Si l'outil électrique ou l'accessoire a subi une chute, examiner les dommages éventuels ou installer un accessoire non endommagé. Après examen et installation d'un accessoire, placez-vous ainsi que les personnes présentes à distance du plan de l'accessoire rotatif et faire marcher l'outil électrique à vitesse maximale à vide pendant 1 min.** *Les accessoires endommagés seront normalement détruits pendant cette période d'essai.*

h) **Porter un équipement de protection individuelle. En fonction de l'application, utiliser un écran facial, des lunettes de sécurité ou des verres de sécurité. Le cas échéant, utiliser un masque antipoussières, des protections auditives, des gants et un tablier capables d'arrêter les petits fragments abrasifs ou des pièces à usiner.** *La protection oculaire doit être capable d'arrêter les débris volants produits par les diverses opérations. Le masque antipoussières ou le respirateur doit être capable de filtrer les particules produites par vos travaux. L'exposition prolongée aux bruits de forte intensité peut provoquer une perte de l'audition.*

i) **Maintenir les personnes présentes à une distance de sécurité par rapport à la zone de travail. Toute personne entrant dans la zone de travail doit porter un équipement de protection individuelle.** *Des fragments de pièce à usiner ou d'un accessoire cassé peuvent être projetés et provoquer des blessures en dehors de la zone immédiate d'opération.*

j) **Tenir l'outil uniquement par les surfaces de préhension isolantes, pendant les opérations au cours desquelles l'accessoire coupant peut être en contact avec des conducteurs cachés ou avec son propre câble.** *Le contact de l'accessoire coupant avec un fil "sous tension" peut mettre "sous tension" les parties métalliques exposées de l'outil électrique et provoquer un choc électrique sur l'opérateur.*

k) **Placer le câble éloigné de l'accessoire de rotation.** *Si vous perdez le contrôle, le câble peut être coupé ou subir un accroc et votre main ou votre bras peut être tiré dans l'accessoire de rotation.*

l) **Ne jamais reposer l'outil électrique avant que l'accessoire n'ait atteint un arrêt complet.** *L'accessoire de rotation peut agripper la surface et arracher l'outil électrique hors de votre contrôle.*

m) **Ne pas faire fonctionner l'outil électrique en le portant sur le côté.** *Un contact accidentel avec l'accessoire de rotation pourrait accrocher vos vêtements et attirer l'accessoire sur vous.*

n) **Nettoyer régulièrement les orifices d'aération de l'outil électrique.** *Le ventilateur du moteur attirera la poussière à l'intérieur du boîtier et une accumulation excessive de poudre de métal peut provoquer des dangers électriques.*

o) **Ne pas faire fonctionner l'outil électrique à proximité de matériaux inflammables.** *Des étincelles pourraient enflammer ces matériaux.*

p) **Ne pas utiliser d'accessoires qui nécessitent des réfrigérants fluides.** *L'utilisation d'eau ou d'autres réfrigérants fluides peut aboutir à une électrocution ou un choc électrique.*

## **Autres instructions de sécurité pour toutes les opérations**

### **Rebonds et mises en garde correspondantes**

Le rebond est une réaction soudaine au pincement ou à l'accrochage d'une meule rotative, d'un patin d'appui, d'une brosse ou de tout autre accessoire. Le pincement ou l'accrochage provoque un blocage rapide de l'accessoire en rotation qui, à son tour, contraint l'outil électrique hors de contrôle dans le sens opposé de rotation de l'accessoire au point du grippage. Par exemple, si une meule abrasive est accrochée ou pincée par la pièce à usiner, le bord de la meule qui entre dans le point de pincement peut creuser la surface du matériau, provoquant des sauts ou l'expulsion de la meule. La meule peut sauter en direction de l'opérateur ou encore en s'en éloignant, selon le sens du mouvement de la meule au point de pincement. Les meules abrasives peuvent également se rompre dans ces conditions.

Le rebond résulte d'un mauvais usage de l'outil et/ou de procédures ou de conditions de fonctionnement incorrectes et peut être évité en prenant les précautions appropriées spécifiées ci-dessous.

- a) **Maintenir fermement l'outil électrique et placer votre corps et vos bras pour vous permettre de résister aux forces de rebond. Toujours utiliser une poignée auxiliaire, le cas échéant, pour une maîtrise maximale du rebond ou de la réaction de couple au cours du démarrage.** *L'opérateur peut maîtriser les couples de réaction ou les forces de rebond, si les précautions qui s'imposent sont prises.*
- b) **Ne jamais placer votre main à proximité de l'accessoire en rotation.** *L'accessoire peut effectuer un rebond sur votre main.*
- c) **Ne pas vous placer dans la zone où l'outil électrique se déplacera en cas de rebond.** *Le rebond pousse l'outil dans le sens opposé au mouvement de la meule au point d'accrochage.*
- d) **Apporter un soin particulier lors de travaux dans les coins, les arêtes vives etc. Éviter les rebondissements et les accrochages de l'accessoire.** *Les coins, les arêtes vives ou les rebondissements ont tendance à accrocher l'accessoire en rotation et à provoquer une perte de contrôle ou un rebond.*
- e) **Ne pas fixer de chaîne coupante, de lame de sculpture sur bois, de chaîne coupante ni de lame de scie dentée.** *De telles lames provoquent des rebonds fréquents et des pertes de contrôle.*

## **Instructions de sécurité additionnelles pour les opérations de meulage et de tronçnage**

### **Mises en garde de sécurité spécifiques aux opérations de meulage et de tronçnage abrasif:**

- a) **Utiliser uniquement des types de meules recommandés pour votre outil électrique et le protecteur spécifique conçu pour la meule choisie.** *Les meules pour lesquelles l'outil électrique n'a pas été conçu ne peuvent pas être protégées de façon satisfaisante et sont dangereuses.*
- b) **La surface de meulage des meules à moyeu déporté doit être montée sous le plan de la lèvre du protecteur.** *Une meule montée de manière incorrecte qui dépasse du plan de la lèvre du protecteur ne peut pas être protégée de manière appropriée.*
- c) **Le protecteur doit être solidement fixé à l'outil électrique et placé en vue d'une sécurité maximale, de sorte que l'opérateur soit exposé le moins possible à la meule.** *Le protecteur permet de protéger l'opérateur des fragments de meule cassée, d'un contact accidentel avec la meule et d'étincelles susceptibles d'enflammer les vêtements.*
- d) **Les meules doivent être utilisées uniquement pour les applications recommandées. Par exemple: ne pas meuler avec le côté de la meule à tronçonner.** *Les meules à tronçonner abrasives sont destinées au meulage périphérique, l'application de forces latérales à ces meules peut les briser en éclats.*
- e) **Toujours utiliser des flasques de meule non endommagés qui sont de taille et de forme correctes pour la meule que vous avez choisie.** *Des flasques de meule appropriés supportent la meule réduisant*



ainsi la possibilité de rupture de la meule. Les flasques pour les meules à tronçonner peuvent être différents des autres flasques de meule.

f) **Ne pas utiliser de meules usées d'outils électriques plus grands.** La meule destinée à un outil électrique plus grand n'est pas appropriée pour la vitesse plus élevée d'un outil plus petit et elle peut éclater.

### **Instructions de sécurité additionnelles pour les opérations de tronçnage**

#### **Mises en garde de sécurité additionnelles spécifiques aux opérations de tronçnage abrasif**

a) **Ne pas «coincer» la meule à tronçonner ou ne pas appliquer une pression excessive. Ne pas tenter d'exécuter une profondeur de coupe excessive.** Une contrainte excessive de la meule augmente la charge et la probabilité de torsion ou de blocage de la meule dans la coupe et la possibilité de rebond ou de rupture de la meule.

b) **Ne pas vous placer dans l'alignement de la meule en rotation ni derrière celle-ci.** Lorsque la meule, au point de fonctionnement, s'éloigne de votre corps, le rebond éventuel peut propulser la meule en rotation et l'outil électrique directement sur vous.

c) **Lorsque la meule se bloque ou lorsque la coupe est interrompue pour une raison quelconque, mettre l'outil électrique hors tension et tenir l'outil électrique immobile jusqu'à ce que la meule soit à l'arrêt complet. Ne jamais tenter d'enlever la meule à tronçonner de la coupe tandis que la meule est en mouvement sinon le rebond peut se produire. Rechercher et prendre des mesures correctives afin d'empêcher que la meule ne se grippe.**

d) **Ne pas démarrer de nouveau le travail directement sur la pièce. Laissez le disque atteindre sa vitesse maximale et entrer en contact avec la pièce prudemment.** Le disque peut s'accrocher, se soulever brusquement ou avoir un mouvement arrière si l'appareil est redémarré en charge.

e) **Prévoir un support de panneaux ou de toute pièce à usiner surdimensionnée pour réduire le risque de pincement et de rebond de la meule.** Les grandes pièces à usiner ont tendance à fléchir sous leur propre poids. Les supports doivent être placés sous la pièce à usiner près de la ligne de coupe et près du bord de la pièce des deux côtés de la meule.

f) **Soyez particulièrement prudent lorsque vous faites une «coupe en retrait» dans des parois existantes ou dans d'autres zones sans visibilité.** La meule saillante peut couper des tuyaux de gaz ou d'eau, des câbles électriques ou des objets, ce qui peut entraîner des rebonds.

### **INSTRUCTIONS DE SECURITE SPECIFIQUES POUR LES MEULEUSES ANGULAIRES**

- Vérifiez que la vitesse maximale indiquée sur la meule correspond à la vitesse maximale de la machine. La vitesse de la machine ne doit pas dépasser la valeur indiquée sur la meule.
- Assurez-vous que les dimensions de la meule correspondent aux spécifications de la machine.
- Assurez-vous que la meule a été montée et fixée correctement. Ne pas utiliser d'anneaux réducteurs ni d'adaptateurs pour adapter le disque de meulage correctement.
- Traitez et stockez les disques de meulage conformément aux instructions du fournisseur.
- N'utilisez pas la machine pour rectifier des pièces dont l'épaisseur maximale dépasse la profondeur maximale de rectification du disque de rectification.
- N'utilisez pas de disques de meulage pour l'ébavurage.
- Lorsque des disques de meulage doivent être montés sur le filetage de la broche, assurez-vous que la broche a suffisamment de filetage.
- Assurez-vous que la broche est suffisamment protégée et ne touche pas la surface de meulage.
- Avant utilisation, inspectez le disque de meulage pour tout dommage.
- N'utilisez pas de disques de meulage fissurés, déchirés ou endommagés.
- Avant utilisation, laissez la machine tourner au ralenti pendant 30 secondes.
- Éteignez immédiatement la machine en cas de vibrations anormales ou d'apparition d'un autre défaut. Inspectez soigneusement la machine et le disque de meulage avant de remettre la machine en marche.

- Assurez-vous que les étincelles ne mettent pas les personnes en danger ou qu'elles n'entrent en contact avec des substances hautement inflammables.
- Assurez-vous que la pièce est suffisamment soutenue ou serrée.
- Gardez vos mains éloignées de la surface à couper.
- Portez toujours des lunettes de protection et une protection auditive. Si vous le souhaitez ou si vous en avez besoin, utilisez également un autre type de protection, par exemple un tablier ou un casque.
- Assurez-vous que les roues et les pointes montées sont montées conformément aux instructions du fabricant.
- Assurez-vous que les buvards sont utilisés lorsqu'ils sont fournis avec le produit abrasif lié et lorsqu'ils sont nécessaires.
- Si un protecteur est fourni avec l'outil, n'utilisez jamais l'outil sans un tel protecteur.
- Pour les outils destinés à être équipés d'une roue à trous filetés, assurez-vous que le filetage dans la roue est suffisamment long pour accepter la longueur de la broche.
- Assurez-vous que les orifices de ventilation sont dégagés lorsque vous travaillez dans des conditions poussiéreuses.

## **CONSIGNES DE SÉCURITÉ SUPPLÉMENTAIRES POUR LES BATTERIES ET LES CHARGEURS**

### **Batteries**

- N'essayez jamais d'ouvrir pour une raison quelconque.
- Ne stockez pas dans des endroits où la température peut dépasser 40°C (104°F).
- Ne chargez qu'à des températures ambiantes comprises entre 4°C et 40°C. (39,2°F et 104°F)
- Chargez uniquement à l'aide du chargeur fourni avec l'outil.
- Conservez vos batteries dans un endroit frais et sec (5°C-20°C / 41°F-68°F). Ne stockez jamais les batteries déchargées.
- Il est préférable que les batteries Li-ion se déchargent et se rechargent régulièrement (au moins 4 fois par an). La charge idéale pour le stockage à long terme de votre batterie Li-ion est de 40% de sa capacité.
- Lors de la mise au rebut des piles, suivez les instructions données dans la section «Protection de l'environnement».
- Ne provoquez pas de courts-circuits. Si la connexion est établie entre les bornes positive (+) et négative (-) directement ou par contact accidentel avec des objets métalliques, la batterie est court-circuitée et un courant intense générera une génération de chaleur pouvant entraîner une rupture du boîtier ou un incendie.
- Ne pas chauffer. Si les batteries sont chauffées à une température supérieure à 100°C (212°F), les séparateurs d'étanchéité et d'isolation et d'autres composants polymères risquent d'être endommagés, entraînant une fuite d'électrolyte et / ou un court-circuit interne entraînant un dégagement de chaleur entraînant une rupture ou un fichier. De plus, ne jetez pas les piles au feu, vous risqueriez une explosion et / ou une brûlure intense.
- Dans des conditions extrêmes, une fuite de la batterie peut se produire. Lorsque vous remarquez du liquide sur la batterie, procédez comme suit:
  - Essuyez soigneusement le liquide avec un chiffon. Éviter le contact avec la peau.
  - En cas de contact avec la peau ou les yeux, suivez les instructions ci- dessous:
    - Rincer immédiatement à l'eau. Neutralisez avec un acide doux tel que du jus de citron ou du vinaigre.

- En cas de contact avec les yeux, rincer abondamment à l'eau claire pendant au moins 10 minutes. Consultez un médecin.



**Risque d'incendie! Evitez de court-circuiter les contacts d'une batterie détachée. Ne pas incinérer la batterie.**











## **Chargeur**

- **Utilisez le chargeur fourni avec l'outil uniquement pour charger la batterie.**
- **N'essayez jamais de charger des piles non rechargeables.**
- **Faites remplacer immédiatement les cordons défectueux.**
  - . **Ne pas exposer à l'eau.**
  - . **N'ouvrez pas le chargeur.**
  - . **Ne sondez pas le chargeur.**
  - . **Le chargeur est destiné à une utilisation en intérieur uniquement.**
- **Ce chargeur peut être utilisé par des enfants âgés de 8 ans et plus et des personnes ayant des capacités physiques, sensorielles ou mentales réduites ou un manque d'expérience et de connaissances s'ils ont reçu une supervision ou des instructions concernant l'utilisation de l'appareil de manière sûre et comprennent les dangers impliqués.**
- **Les enfants ne doivent pas jouer avec**

**l'appareil. Le nettoyage et l'entretien par l'utilisateur ne doivent pas être effectués par des enfants.**

- **Si le cordon d'alimentation est endommagé, il doit être remplacé par le fabricant, son agent de service ou des personnes de qualification similaire afin d'éviter tout danger.**
- **ATTENTION: ne rechargez pas les batteries non rechargeables.**

**Symboles**

	Conforme aux applicables normes
	Lire le manuel d'instructions
	Porter une protection oculaire
	Collecte sélective des déchets électriques et électroniques
	Classe II, double isolation (uniquement pour chargeur)
	Ne pas exposer le chargeur ni la batterie à l'eau.
	Ne pas incinérer la batterie ni le chargeur.
	Température ambiante de 40 °C max. (uniquement pour la batterie)
	Utiliser la batterie et le chargeur uniquement dans des pièces fermées.
	Recyclage

### 3. VOTRE PRODUIT

FIG. A

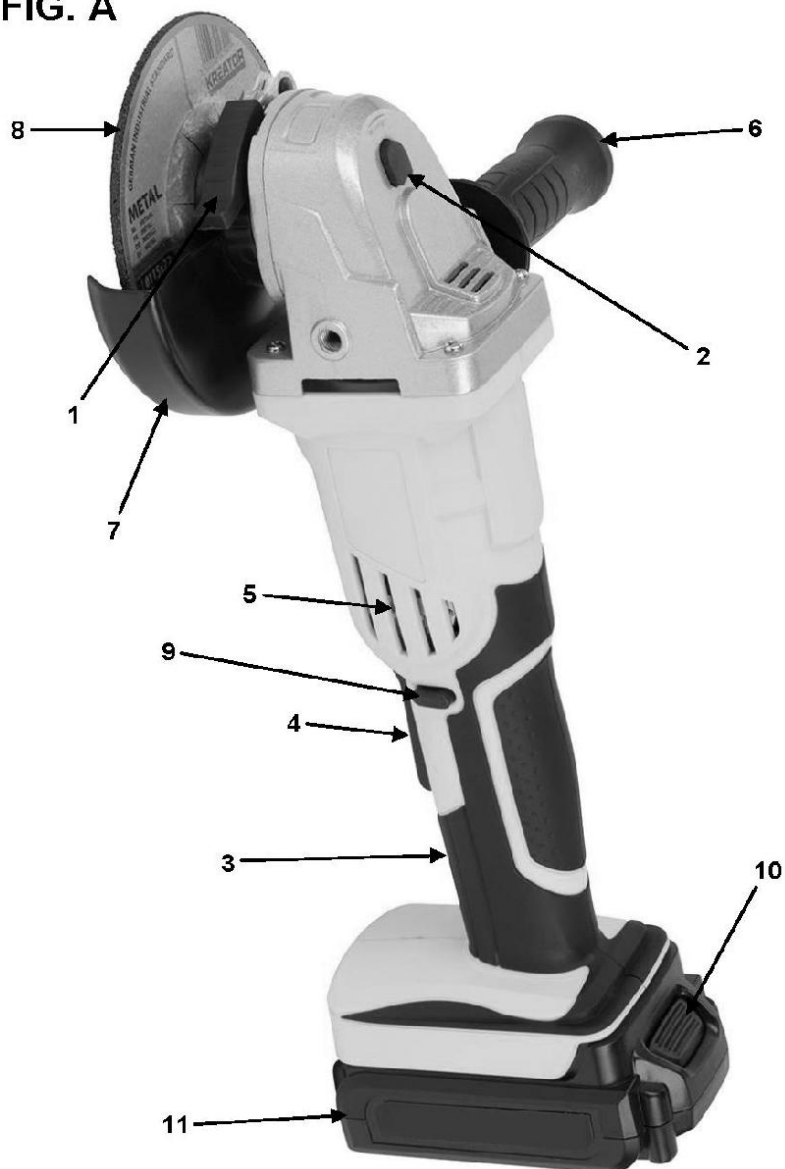

Fig A:

1. Levier de blocage du dispositif de protection
2. Bouton de verrouillage de la broche
3. Poignée principale
4. Interrupteur marche-arrêt
5. Évents
6. Poignée auxiliaire
7. Protecteur
8. Meule (non incluse)
9. Bouton de verrouillage
10. Taquet pour le retrait de l'accu
11. Batterie
12. Chargeur

**Fig 1**



**Fig. 6**

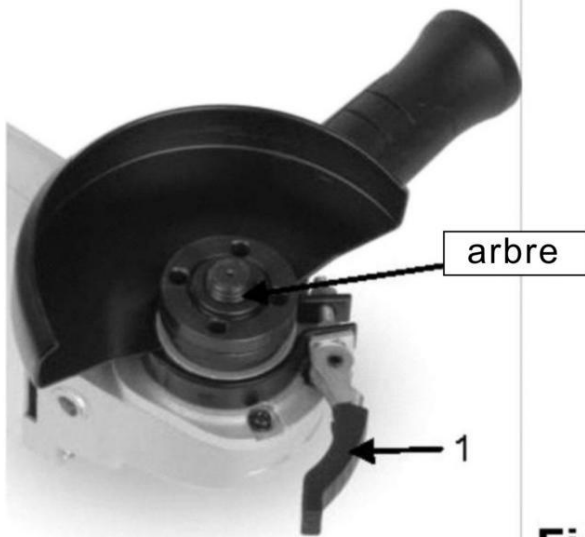

**Fig.2**

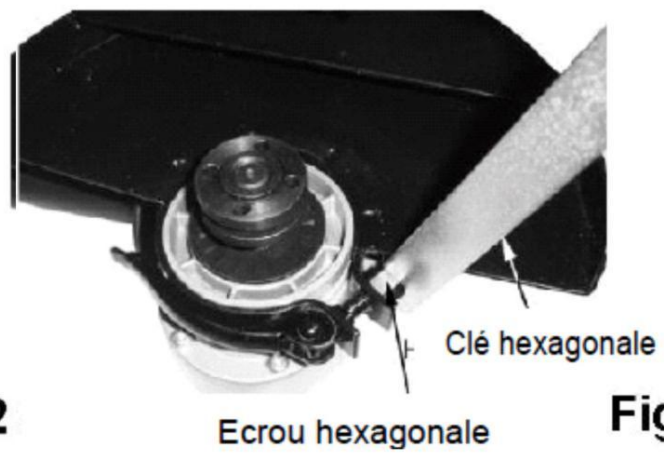

**Fig.3**

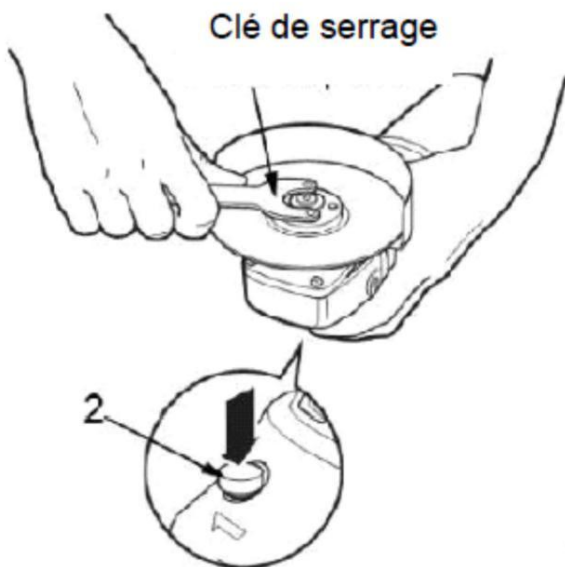

**Fig.4**

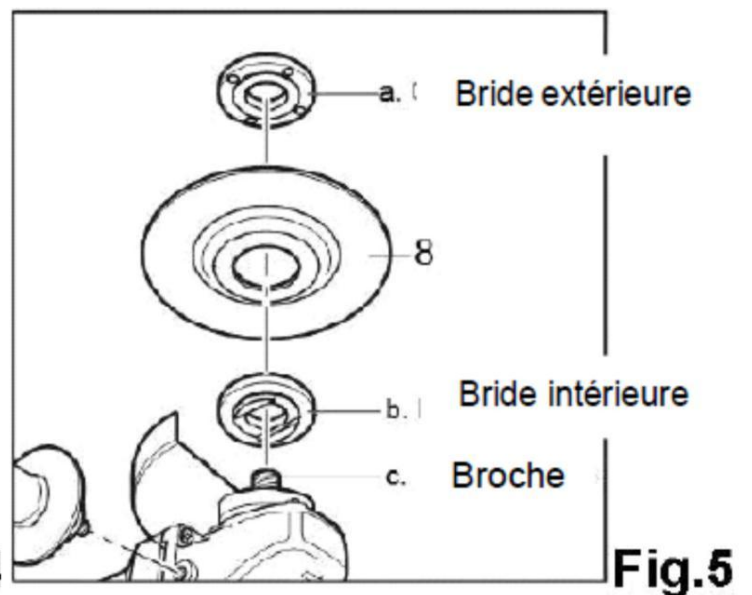

**Fig.5**

#### 4. LISTE DES PIÈCES CONTENUES DANS L'EMBALLAGE

- Retirez tous les matériaux d'emballage.
- Retirez les supports d'emballage et de transport restants (le cas échéant).
- Vérifiez qu'il ne manque rien dans le carton.
- Vérifiez que l'appareil, le cordon d'alimentation, la fiche d'alimentation du chargeur et tous les accessoires ne sont pas endommagés par le transport.
- Conservez les matériaux d'emballage le plus longtemps possible jusqu'à la fin de la période de garantie. Jetez-les ensuite conformément à votre système de mise au rebut des déchets.



**AVERTISSEMENT : Les matériaux d'emballage ne sont pas des jouets ! Les enfants ne doivent pas jouer avec des sacs en plastique ! Il existe un risque de suffocation!**

1 x meuleuse d'angle

1 x poignée auxiliaire

1 x clé de serrage

1 x mode d'emploi

**En cas de pièces manquantes ou endommagées, contactez votre revendeur.**

#### 5. OPÉRATION

##### 5.1 Chargement de la batterie(Fig.2)

**IMPORTANT :** Le bloc-batteries n'est pas complètement chargé à l'usine. Avant d'essayer de le recharger, lisez attentivement toutes les consignes de sécurité.

- 1) Pour vous assurer que le chargeur que vous utilisez est adapté au bloc- batteries.
- 2) Branchez le chargeur sur une prise 220-240V~,50-60Hz. Le voyant lumineux (3) devient vert pour indiquer que l'alimentation est connectée.
- 3) Insérez la batterie (2) dans la fente du chargeur (1). Assurez-vous que le contact avec le chargeur est correct.
- 4) Pendant la charge Le voyant lumineux (4) devient rouge.
- 5) Lorsqu'il est complètement chargé Le voyant lumineux (3) devient vert.



Fig.2

6) Pour une batterie complètement déchargée ou une batterie neuve.

7) .Débranchez le chargeur et débranchez-le de la batterie lorsque vous avez terminé.



- 8) Laissez la batterie refroidir complètement avant de l'utiliser.
- 9) Rangez le chargeur et la batterie à l'intérieur, hors de portée des enfants.



**Remarque: Si la batterie ne s'adapte pas correctement, débranchez-la et vérifiez que la batterie est le bon modèle pour ce chargeur, comme indiqué sur le tableau des spécifications. Ne chargez aucun autre bloc-batterie ou bloc-batterie qui ne s'adapte pas correctement au chargeur.**



**REMARQUE: Si la batterie est chaude après une utilisation continue dans l'outil, laissez-la refroidir à température ambiante avant de la charger. Cela prolongera la durée de vie de vos batteries.**



**REMARQUE: Retirez la batterie du support de chargeur qui utilise votre pouce ou vos doigts, appuyez sur le bouton de déverrouillage de la batterie et retirez la batterie en même temps.**

#### **Indicateur de capacité de batterie**

Il y a des indicateurs de capacité de batterie sur le bloc-batterie, vous pouvez vérifier le statut de capacité si vous appuyez sur le bouton . Avant d'utiliser la machine, veuillez appuyer sur la détente pour vérifier si la batterie est suffisamment chargée pour fonctionner correctement.

Les 3 LED indiquent le niveau de capacité de la batterie : Insérez et retirez le bloc-batterie



**MISE EN GARDE : Avant d'effectuer des ajustements, s'assurer que la outils est coupée avec le sélecteur de sens de rotation en position centrale.**

- retirer la batterie : appuyer sur le verrou de dégagement et tirer en même temps sur le bloc-batterie.
- **Pour insérer la batterie, appuyer sur le bloc-batterie sur les contact de l'outil.**

#### **5.2 5.2 Montage de la poignée auxiliaire (Fig. 1)**

La poignée auxiliaire (6) peut être fixée à la meuleuse d'angle dans 3 positions différentes: gauche et droite, et le dessus de la tête.

#### **5.3 Monter la protection (Fig. 2 - 3)**

1. Desserrez le clip de la protection (7) en tirant le levier de verrouillage de la protection (1) vers l'extérieur.
2. Tournez le capot de protection de sorte que la partie non couverte du disque soit aussi éloignée que possible de la main sur la poignée principale (3).
3. Fixez la protection en poussant le levier de verrouillage vers l'intérieur (la protection ne doit plus pouvoir bouger).

**REMARQUE:** Si la protection ne peut pas être fixée fermement par le levier de verrouillage (1), serrez l'écrou à l'aide d'une clé hexagonale.

#### **5.4 Remplacement de la meule (Fig. 4 - 5)**



**Attention, un disque utilisé peut être très chaud!**

- Appuyez sur le bouton de verrouillage de la broche (2) et maintenez-le enfoncé pour fixer la broche.
- Tournez l'arbre jusqu'à ce qu'il se verrouille.
- Retirez la bride extérieure (a) et la bride d'appui (b) à l'aide de la clé à deux trous fournie.
- Montez le disque souhaité (8) sur la broche et remplacez la bride extérieure et la bride de support. Relâchez le verrou de la broche.





**Important! N'appuyez sur le verrouillage de la broche que lorsque le moteur et la rectifieuse sont à l'arrêt!**

Vous devez maintenir le verrouillage de la broche enfoncé pendant que vous changez de roue!  
Pour meules jusqu'à env. 3 mm d'épaisseur, visser l'écrou à collerette avec le côté plat face à la meule.

### 5.5 Allumer / éteindre (Fig. 6)



**Avant d'engager le bouton ON / OFF, vérifiez que le disque de meulage est correctement monté et tourne correctement, que la bride extérieure est bien serrée.**

- Connectez le bloc-batterie au corps de la meuleuse d'angle.
- Pour allumer la meuleuse d'angle, poussez légèrement l'interrupteur marche / arrêt (4) vers la droite, puis vers l'avant pour attraper la fente fixée par le verrou.
- Lorsque vous appuyez sur l'interrupteur «ON», l'outil s'éteint.
- Ne lâchez pas la meuleuse tant qu'elle n'est pas en marche.

## CONSIGNES DE TRAVAIL

### Meulage

Tenez fermement la poignée (3) et la poignée supplémentaire (6) et mettez l'outil sous tension. Évitez de bloquer les orifices de ventilation avec votre main, ceci pourrait entraîner une surchauffe. Laissez le disque atteindre sa pleine vitesse. Appliquez la meuleuse sur l'élément à meuler. Un effet maximal est obtenu lorsque la meuleuse est maintenue selon un angle de 15-30° par

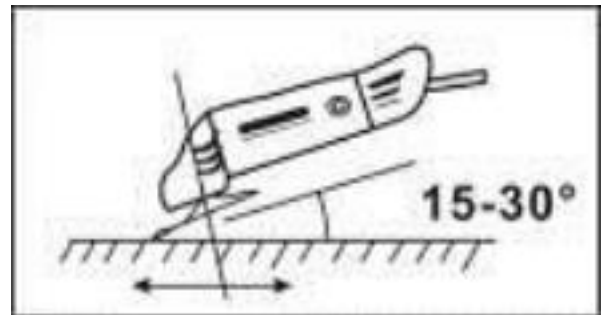

rapport à l'élément à meuler. Déplacez doucement la meuleuse le long de l'élément. Laissez à la meuleuse le temps nécessaire pour son travail. Il est rarement nécessaire d'appuyer fortement le disque contre la surface à travailler. Des étincelles peuvent apparaître dans le compartiment moteur en cours d'utilisation. Ceci est normal et ne signifie pas que la meuleuse est défectueuse. Mettez la meuleuse hors tension après utilisation.

## DISPOSITION DES BRIDES EN CAS D'UTILISATION DE DISQUES DE MEULAGE

*Disposition des brides en cas d'utilisation d'un disque à moyeu déporté oudroit.*

1. Bride de serrage
2. Ecrou à bride

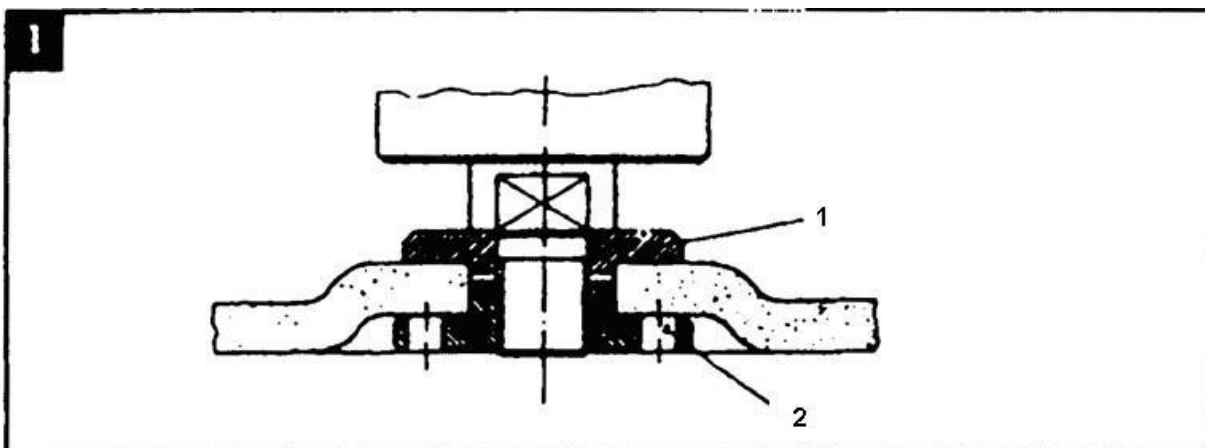

## 6. NETTOYAGE ET ENTRETIEN



**Attention ! Avant toute intervention sur l'appareil, débranchez la fiche du secteur.**

### 6.1 Nettoyage

- Maintenez les fentes de ventilation propres afin d'éviter la surchauffe dumoteur.
- Nettoyez régulièrement le bâti de la machine avec un chiffon doux, de préférence après chaque utilisation.
- Maintenez les fentes de ventilation exemptes de poussière et de saleté.
- Si la saleté est tenace, utilisez un chiffon doux mouillé avec de l'eau savonneuse



**N'utilisez jamais de solvants comme l'essence, l'alcool, l'ammoniaque, etc.**

**Ces solvants peuvent endommager les pièces en plastique.**

### 6.2 Lubrification

- Il est inutile de lubrifier la machine.

## 7. TECHNICAL DATA

Tension nominale (courant direct)	18V d.c.
Vitesse de rotation	8500/min
Diamètre maxi de meule	Ø 115mm
Filetage de la broche motrice:	M 14
Type de batterie	HPACK18524-1 18V d.c. 2.0Ah/4.0Ah Lithium-ion
Type de chargeur	HPACK18524-1 Entrée 220-240V~ 50-60Hz, 65W Sortie; 21V d.c. 2.5A
Temps de charge	18 V d.c. Batterie 2.0Ah environ: 40min 18 V d.c. Batterie 4.0Ah environ: 100min
Pression acoustique	$L_{pA}$ 79.1 dB(A), K= 3 dB(A)
Puissance acoustique	$L_{WA}$ 90.1 dB(A), K= 3 dB(A)
Ah, AG(Vibrations):	Broyage de surface: Poignée principale: Max. ah,AG=3.919 m/s <sup>2</sup> K = 1,5 m/s <sup>2</sup> Poignée auxiliaire: Max. ah,AG=3.565 m/s <sup>2</sup> K = 1,5 m/s <sup>2</sup>

### Informations

- La valeur totale de vibration déclarée a été mesurée selon une méthode de test standard et peut être utilisée pour comparer un outil avec un autre.
- La valeur totale de vibration déclarée peut être aussi être utilisé dans une estimation préliminaire d'exposition

### Avertissement

- L'émission de vibration durant l'utilisation réelle de la machine-outil peut différer de la valeur totale déclarée dépendant de la manière dont est utilisé l'outil. Et
- Nécessité d'identifier les mesures de sécurité pour protéger l'utilisateur qui sont basés sur une estimation de l'exposition dans les conditions réelles d'utilisation (en prenant compte des toutes les parties de cycle d'opération tels que les moments où l'outil est éteint et quand il est en marche en plus du moment de déclenchement.

- Porter une protection auditive

## 8. SERVICE APRÈS-VENTE

---

Un commutateur endommagé doit être remplacé dans nos ateliers du service après-vente.

Lorsque le câble de raccordement (ou la fiche secteur) est endommagé, il doit être remplacé par un câble de raccordement particulier disponible auprès de notre service après-vente. Le remplacement du câble de raccordement doit être obligatoirement effectué par notre service après-vente (cf. dernière page) ou par un spécialiste (électricien qualifié).

## 9. ENTREPOSAGE

---

- Nettoyez soigneusement toute la machine et ses accessoires.
- Entrez-la hors de la portée des enfants, dans une position stable et sûre, dans un lieu sec et tempéré, évitez les températures trop hautes ou trop basses.
- Protégez-la du rayonnement direct du soleil. Tenez-la, si possible, dans le noir.
- Ne l'enfermez pas dans des sacs en plastique car de l'humidité pourrait s'y former.

## 10. MISE EN REBUT

---

Collecte sélective des déchets électriques et électroniques.



Les produits électriques ne doivent pas être mis au rebut avec les produits ménagers. Selon la Directive Européenne 2012/19/UE pour le rebut des matériels électriques et électroniques et de son exécution dans le droit national, les produits électriques usagés doivent être collectés séparément et disposés dans des points de collecte prévus à cet effet. Adressez-vous auprès

des autorités locales ou de votre revendeur pour obtenir des conseils sur le recyclage.

### BLOC-BATTERIE

Ce produit contient du Lithium-Ion. Afin de préserver les ressources naturelles, merci de recycler ou de vous débarrasser de vos batteries proprement. Les lois régionales, fédérales ou de l'état peuvent interdire de jeter des batteries au Lithium-Ion avec les déchets ordinaires. Consultez les autorités compétentes en matière de déchets pour obtenir des informations quant aux possibilités disponibles de recyclage ou de mise au rebut.

## 11. DECLARATION DE CONFORMITE

---



BUILDER SAS

32, rue Aristide Bergès - ZI 31270 Cugnaux - France,

déclare que,

Produit : Meleuse d'angle sans fil 18V

Marque de commerce : Hyundai

Modèle: HPACK18524-1

Serial number: 20240127228-20240127387

est en conformité avec les exigences essentielles et les autres dispositions pertinentes des Directives européennes applicables, basées sur l'application des normes européennes harmonisées. Toute modification non autorisée de l'appareil annule cette déclaration.

Directives européennes (y compris, le cas échéant, leurs amendements à la date de la signature) :

Rohs directive 2011/65/EU+(EU) 2015/863

Directive Machine 2006/42/EC

Directive CEM 2014/30/UE

Directive Basse Tension 2014/35/UE

Normes européennes harmonisées (y compris, le cas échéant, leurs amendements à la date de la signature) :

EN 60745-1:2009+A11:2010

EN60745-2-3:2011+A2:2013+A11:2014+A12:2014+A13:2015

EN IEC55014-1 : 2021

EN IEC55014-2 : 2021

EN 62233: 2008

EN60335-1:2012+A11:2014+A13:2017+A1:2019+A2:2019+A14:2019

EN 60335-2-29: 2004+A2:2010+A11:2018

EN IEC61000-3-2: 2019+A1:2021

EN 61000-3-3: 2013+A1:2019

Cugnaux, 01/01/2024

Philippe MARIE / PDG

Responsible of the technical file: Mr Olivier Patriarca

# PONCEUSE ORBITALE SANS FIL 18 V

## 1. UTILISATION

L'appareil est exclusivement destiné à un usage non professionnel pour le ponçage à sec du bois, du plastique, du mastic et des surfaces peintes ou vernies.

L'appareil n'est pas approprié au ponçage de supports à base de plâtre.

Ce produit n'est pas destiné à un usage commercial. Les prescriptions de prévention des accidents généralement reconnues et les instructions de sécurité fournies doivent être respectées. N'effectuez que les travaux décrits dans ce mode d'emploi. Toute autre utilisation est inappropriée. Le fabricant décline toute responsabilité pour les dommages résultant d'une telle utilisation.



**AVERTISSEMENT ! Pour votre propre sécurité, lisez préalablement ce manuel et les consignes de sécurité générales avant d'utiliser la machine. Si vous cédez votre appareil, joignez-y toujours ce mode d'emploi.**

## 2. INSTRUCTIONS DE SECURITE



**AVERTISSEMENT** Lire tous les avertissements de sécurité, les instructions, les illustrations et les spécifications fournis avec cet outil électrique. *Ne pas suivre les instructions énumérées ci-dessous peut provoquer un choc électrique, un incendie et/ou une blessure sérieuse.*

**Conserver tous les avertissements et toutes les instructions pour pouvoir s'y reporter ultérieurement.**

*Le terme "outil électrique" dans les avertissements fait référence à votre outil électrique alimenté par le secteur (avec cordon d'alimentation) ou votre outil électrique fonctionnant sur batterie (sans cordon d'alimentation).*

### 1) Sécurité de la zone de travail

a) **Conserver la zone de travail propre et bien éclairée.** *Les zones en désordre ou sombres sont propices aux accidents.*

b) **Ne pas faire fonctionner les outils électriques en atmosphère explosive, par exemple en présence de liquides inflammables, de gaz ou de poussières.** *Les outils électriques produisent des étincelles qui peuvent enflammer les poussières ou les fumées.*

c) **Maintenir les enfants et les personnes présentes à l'écart pendant l'utilisation de l'outil électrique.** *Les distractions peuvent vous faire perdre le contrôle de l'outil.*

### 2) Sécurité électrique

a) **Il faut que les fiches de l'outil électrique soient adaptées au socle. Ne jamais modifier la fiche de quelque façon que ce soit. Ne pas utiliser d'adaptateurs avec des outils électriques à branchement de terre.** *Des fiches non modifiées et des socles adaptés réduisent le risque de choc électrique.*

b) **Éviter tout contact du corps avec des surfaces reliées à la terre telles que les tuyaux, les radiateurs, les cuisinières et les réfrigérateurs.** *Il existe un risque accru de choc électrique si votre corps est relié à la terre.*

c) **Ne pas exposer les outils électriques à la pluie ou à des conditions humides.** *La pénétration d'eau à l'intérieur d'un outil électrique augmente le risque de choc électrique.*

d) **Ne pas maltraiter le cordon. Ne jamais utiliser le cordon pour porter, tirer ou débrancher l'outil électrique. Maintenir le cordon à l'écart de la chaleur, du lubrifiant, des arêtes vives ou des parties en mouvement.** *Des cordons endommagés ou emmêlés augmentent le risque de choc électrique.*

e) **Lorsqu'on utilise un outil électrique à l'extérieur, utiliser un prolongateur adapté à l'utilisation extérieure.** *L'utilisation d'un cordon adapté à l'utilisation extérieure réduit le risque de choc électrique.*

f) **Si l'usage d'un outil électrique dans un emplacement humide est inévitable, utiliser une alimentation protégée par un dispositif à courant différentiel résiduel (RCD).** *L'usage d'un RCD réduit*

*le risque de choc électrique.*

NOTE Le terme "dispositif à courant résiduel (RCD)" peut être remplacé par le terme "disjoncteur détecteur de fuites à la terre (GFCI, ground fault circuit interrupter)" ou "interrupteur de circuit de fuite à la terre (ELCB, earth leakage circuit breaker)".

### **3) Sécurité des personnes**

a) **Rester vigilant, regarder ce que vous êtes en train de faire et faire preuve de bon sens dans votre utilisation de l'outil électrique. Ne pas utiliser un outil électrique lorsque vous êtes fatigué ou sous l'emprise de drogues, de l'alcool ou de médicaments.** *Un moment d'inattention en cours d'utilisation d'un outil électrique peut entraîner des blessures graves.*

b) **Utiliser un équipement de protection individuelle. Toujours porter une protection pour les yeux.** *Les équipements de protection individuelle tels que les masques contre les poussières, les chaussures de sécurité antidérapantes, les casques ou les protections auditives utilisés pour les conditions appropriées réduisent les blessures.*

c) **Éviter tout démarrage intempestif. S'assurer que l'interrupteur est en position arrêt avant de brancher l'outil au secteur et/ou au bloc de batteries, de le ramasser ou de le porter.** *Porter les outils électriques en ayant le doigt sur l'interrupteur ou brancher des outils électriques dont l'interrupteur est en position marche est source d'accidents.*

d) **Retirer toute clé de réglage avant de mettre l'outil électrique en marche.** *Une clé laissée fixée sur une partie tournante de l'outil électrique peut donner lieu à des blessures.*

e) **Ne pas se précipiter. Garder une position et un équilibre adaptés à tout moment.**

*Cela permet un meilleur contrôle de l'outil électrique dans des situations inattendues.*

f) **S'habiller de manière adaptée. Ne pas porter de vêtements amples ou de bijoux.**

**Garder les cheveux et les vêtements à distance des parties en mouvement.** *Des vêtements amples, des bijoux ou les cheveux longs peuvent être pris dans des parties en mouvement.*

g) **Si des dispositifs sont fournis pour le raccordement d'équipements pour l'extraction et la récupération des poussières, s'assurer qu'ils sont connectés et correctement utilisés.** *Utiliser des collecteurs de poussière peut réduire les risques dus aux poussières.*

h) **Rester vigilant et ne pas négliger les principes de sécurité de l'outil sous prétexte que vous avez l'habitude de l'utiliser.** *Une fraction de seconde d'inattention peut provoquer une blessure grave.*

### **4) Utilisation et entretien de l'outil électrique**

a) **Ne pas forcer l'outil électrique. Utiliser l'outil électrique adapté à votre application.** *L'outil électrique adapté réalise mieux le travail et de manière plus sûre au régime pour lequel il a été construit.*

b) **Ne pas utiliser l'outil électrique si l'interrupteur ne permet pas de passer de l'état de marche à arrêt et inversement.** *Tout outil électrique qui ne peut pas être commandé par l'interrupteur est dangereux et il faut le réparer.*

c) **Débrancher la fiche de la source d'alimentation et/ou enlever le bloc de batteries, s'il est amovible, avant tout réglage, changement d'accessoires ou avant de ranger l'outil électrique.** *De telles mesures de sécurité préventives réduisent le risque de démarrage accidentel de l'outil électrique.*

d) **Conserver les outils électriques à l'arrêt hors de la portée des enfants et ne pas permettre à des personnes ne connaissant pas l'outil électrique ou les présentes instructions de le faire fonctionner.** *Les outils électriques sont dangereux entre les mains d'utilisateurs novices.*

e) **Observer la maintenance des outils électriques et des accessoires. Vérifier qu'il n'y a pas de mauvais alignement ou de blocage des parties mobiles, des pièces cassées ou toute autre condition pouvant affecter le fonctionnement de l'outil électrique. En cas de dommages, faire réparer l'outil électrique avant de l'utiliser.** *De nombreux accidents sont dus à des outils électriques mal entretenus.*

f) **Garder affûtés et propres les outils permettant de couper.** *Des outils destinés à couper correctement entretenus avec des pièces coupantes tranchantes sont moins susceptibles de bloquer et sont plus faciles à contrôler.*

g) **Utiliser l'outil électrique, les accessoires et les lames etc., conformément à ces instructions, en**

**tenant compte des conditions de travail et du travail à réaliser.**

*L'utilisation de l'outil électrique pour des opérations différentes de celles prévues peut donner lieu à des situations dangereuses.*

**h) Il faut que les poignées et les surfaces de préhension restent sèches, propres et dépourvues d'huiles et de graisses.** *Des poignées et des surfaces de préhension glissantes rendent impossibles la manipulation et le contrôle en toute sécurité de l'outil dans les situations inattendues.*

#### **5) Utilisation des outils fonctionnant sur batteries et précautions d'emploi**

**a) Ne recharger qu'avec le chargeur spécifié par le fabricant.** *Un chargeur qui est adapté à un type de bloc de batteries peut créer un risque de feu lorsqu'il est utilisé avec un autre type de bloc de batteries.*

**b) N'utiliser les outils électriques qu'avec des blocs de batteries spécifiquement désignés.** *L'utilisation de tout autre bloc de batteries peut créer un risque de blessure et de feu.*

**c) Lorsqu'un bloc de batteries n'est pas utilisé, le maintenir à l'écart de tout autre objet métallique, par exemple trombones, pièces de monnaie, clés, clous, vis ou autres objets de petite taille qui peuvent donner lieu à une connexion d'une borne à une autre.** *Le court-circuitage des bornes d'une batterie entre elles peut causer des brûlures ou un feu.*

**d) Dans de mauvaises conditions, du liquide peut être éjecté de la batterie; éviter tout contact. En cas de contact accidentel, nettoyer à l'eau. Si le liquide entre en contact avec les yeux, rechercher en plus une aide médicale.** *Le liquide éjecté des batteries peut causer des irritations ou des brûlures.*

**e) Ne pas utiliser un bloc de batteries ou un outil fonctionnant sur batteries qui a été endommagé ou modifié.** *Les batteries endommagées ou modifiées peuvent avoir un comportement imprévisible provoquant un feu, une explosion ou un risque de blessure.*

**f) Ne pas exposer un bloc de batteries ou un outil fonctionnant sur batteries au feu ou à une température excessive.** *Une exposition au feu ou à une température supérieure à 130 °C peut provoquer une explosion.*

**g) Suivre toutes les instructions de charge et ne pas charger le bloc de batteries ou l'outil fonctionnant sur batteries hors de la plage de températures spécifiée dans les instructions.** *Un chargement incorrect ou à des températures hors de la plage spécifiée de températures peut endommager la batterie et augmenter le risque de feu.*

#### **6) Entretien**

**a) Faire entretenir l'outil électrique par un réparateur qualifié utilisant uniquement des pièces de rechange identiques.** *Cela assure le maintien de la sécurité de l'outil électrique.*

**b) Ne jamais effectuer d'opération d'entretien sur des blocs de batteries endommagés.** *Il convient que l'entretien des blocs de batteries ne soit effectué que par le fabricant ou les fournisseurs de service autorisés.*

#### **Consignes de sécurité particulières**

a) Assurez-vous que les fentes de ventilation ne sont pas obstruées.

b) Immobilisez toujours la pièce à usiner avec un dispositif de serrage. Ne tenez jamais à tenir la pièce à travaillé à la main.

c) Utilisez le type de feuille abrasive adaptée au type de travail à effectuer.

d) N'utilisez jamais d'outils de ponçage surdimensionnés.

e) N'utilisez jamais de feuilles abrasives endommagées ou usées, ou des feuilles qui ne s'adhèrent pas fermement au plateau de ponçage.

f) Ne placez jamais votre main ou les doigts près du plateau de ponçage quand la ponceuse fonctionne.

g) Gardez le cordon d'alimentation bien à l'écart de la zone de travail.

h) Gardez la poignée et la ponceuse débarrassée d'huile, de graisse, d'eau et d'autres liquides.

i) Ne touchez jamais la ponceuse avant son arrêt complet.

j) Ne touchez pas la pièce usinée ou des copeaux métalliques avant leur refroidissement.

k) N'utilisez pas la ponceuse pour usiner de pièces en magnésium.

**AVERTISSEMENT** Certaines poussières produites par le ponçage, sciage, meulage, perçage et autres opérations de construction contiennent des éléments chimiques reconnus capables de causer le cancer, des malformations congénitales ou d'autres problèmes de reproduction. Quelques exemples de ces produits chimiques:

- Le plomb provenant des peintures à base
- la silice cristalline provenant des briques et du ciment et autres produits de maçonnerie
- L'arsenic et le chrome provenant des bois traités chimiquement.

Le risque associé à ces expositions varie en fonction de la fréquence de ce type de travail. Pour réduire votre exposition à ces produits chimiques: travailler dans un endroit bien aéré et utiliser des équipements de sécurité approuvés tels que masques anti-poussière spécialement conçus pour filtrer les particules microscopiques

## **CONSIGNES DE SÉCURITÉ SUPPLÉMENTAIRES POUR LES BATTERIES ET LES CHARGEURS**

### **Batteries**

- N'essayez jamais d'ouvrir pour une raison quelconque.
- Ne stockez pas dans des endroits où la température peut dépasser 40°C (104°F).
- Ne chargez qu'à des températures ambiantes comprises entre 4°C et 40°C. (39,2°F et 104°F)
- Chargez uniquement à l'aide du chargeur fourni avec l'outil.
- Conservez vos batteries dans un endroit frais et sec (5°C-20°C / 41°F-68°F). Ne stockez jamais les batteries déchargées.
- Il est préférable que les batteries Li-ion se déchargent et se rechargent régulièrement (au moins 4 fois par an). La charge idéale pour le stockage à long terme de votre batterie Li-ion est de 40% de sa capacité.
- Lors de la mise au rebut des piles, suivez les instructions données dans la section «Protection de l'environnement».
- Ne provoquez pas de courts-circuits. Si la connexion est établie entre les bornes positive (+) et négative (-) directement ou par contact accidentel avec des objets métalliques, la batterie est court-circuitée et un courant intense générera une génération de chaleur pouvant entraîner une rupture du boîtier ou un incendie.
- Ne pas chauffer. Si les batteries sont chauffées à une température supérieure à 100°C (212°F), les séparateurs d'étanchéité et d'isolation et d'autres composants polymères risquent d'être endommagés, entraînant une fuite d'électrolyte et / ou un court-circuit interne entraînant un dégagement de chaleur entraînant une rupture ou un fichier. De plus, ne jetez pas les piles au feu, vous risqueriez une explosion et / ou une brûlure intense.
- Dans des conditions extrêmes, une fuite de la batterie peut se produire. Lorsque vous remarquez du liquide sur la batterie, procédez comme suit:
  - Essayez soigneusement le liquide avec un chiffon. Éviter le contact avec la peau.
  - En cas de contact avec la peau ou les yeux, suivez les instructions ci-dessous:
    - Rincer immédiatement à l'eau. Neutralisez avec un acide doux tel que du jus de citron ou du vinaigre.



- En cas de contact avec les yeux, rincer abondamment à l'eau claire pendant au moins 10 minutes. Consultez un médecin.



**Risque d'incendie! Evitez de court-circuiter les contacts d'une batterie détachée. Ne pas incinérer la batterie.**











## **Chargeur**

- **Utilisez le chargeur fourni avec l'outil uniquement pour charger la batterie.**
- **N'essayez jamais de charger des piles non rechargeables.**
- **Faites remplacer immédiatement les cordons défectueux.**
  - . **Ne pas exposer à l'eau.**
  - . **N'ouvrez pas le chargeur.**
  - . **Ne sondez pas le chargeur.**
  - . **Le chargeur est destiné à une utilisation en intérieur uniquement.**
- **Ce chargeur peut être utilisé par des enfants âgés de 8 ans et plus et des personnes ayant des capacités physiques, sensorielles ou mentales réduites ou un manque d'expérience et de connaissances s'ils ont reçu une supervision ou des instructions concernant l'utilisation de l'appareil de manière sûre et comprennent les dangers impliqués.**
- **Les enfants ne doivent pas jouer avec l'appareil. Le nettoyage et l'entretien par l'utilisateur ne doivent pas être effectués par**

des enfants.

- **Si le cordon d'alimentation est endommagé, il doit être remplacé par le fabricant, son agent de service ou des personnes de qualification similaire afin d'éviter tout danger.**
- **ATTENTION: ne rechargez pas les batteries non rechargeables.**

**Symboles**

	Conforme aux applicables normes
	Lire le manuel d'instructions
	Porter une protection auditive
	Porter une protection oculaire
	Classe II, double isolation (uniquement pour chargeur)
	Collecte sélective des déchets électriques et électroniques
	Ne pas exposer le chargeur ni la batterie à l'eau.
	Ne pas incinérer la batterie ni le chargeur.
	Température ambiante de 40 °C max. (uniquement pour la batterie)
	Utiliser la batterie et le chargeur uniquement dans des pièces fermées.
	Recyclage

### 3. VOTRE PRODUIT

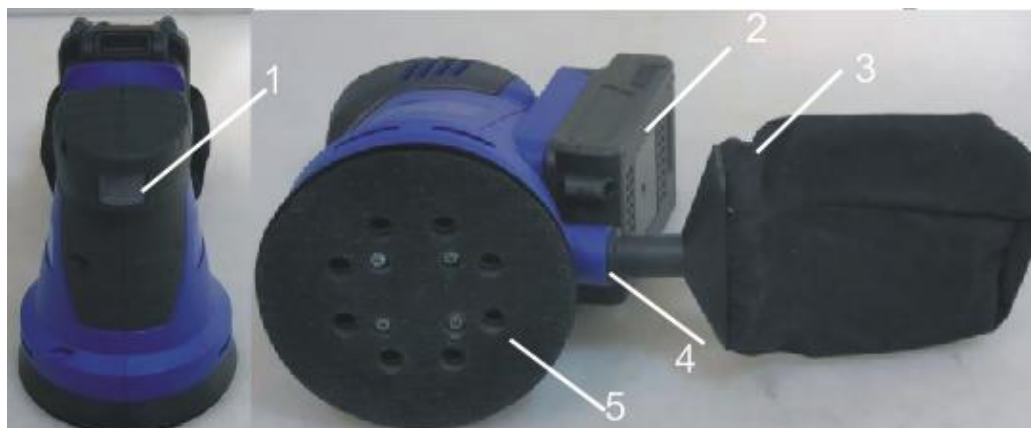

- 1) Interrupteur Marche-Arrêt
- 2) Bloc-batterie
- 3) Récipient à poussière
- 4) Pièces de raccordement
- 5) Plaque de ponçage
- 6) Chargeur

### 4. TECHNICAL DETAILS

Alimentation	18 V d.c.
Vitesse à vide	12000 min <sup>-1</sup>
Dimensions de la plaque de ponçage	Ø125 mm
Type de batterie	HPACK18524-1 18V d.c. 2.0Ah/4.0Ah Lithium-ion
Type de chargeur	HPACK18524-1 Entrée 220-240V~ 50-60Hz, 65W Sortie; 21V d.c. 2.5A
Durée de chargement	18 V d.c. Batterie 2.0Ah environ: 40min 18 V d.c. Batterie 4.0Ah environ: 100min
Niveau de pression sonore LpA	70 dB(A) , K = 3 dB(A)
Niveau de puissance sonore LwA	81 dB(A) , K = 3 dB(A)
aw (Vibration)	8.36 m/s <sup>2</sup> (K= 1.5 m/s <sup>2</sup> )
Poids (Ne pas inclure la batterie)	1.5kg

## Informations

- La valeur totale de vibration déclarée a été mesurée selon une méthode de test standard et peut être utilisée pour comparer un outil avec un autre.
- La valeur totale de vibration déclarée peut être aussi être utilisé dans une estimation préliminaire d'exposition

## Avertissement

- L'émission de vibration durant l'utilisation réelle de la machine-outil peut différer de la valeur totale déclarée dépendant de la manière dont est utilisé l'outil. Et
- Nécessité d'identifier les mesures de sécurité pour protéger l'utilisateur qui sont basés sur une estimation de l'exposition dans les conditions réelles d'utilisation (en prenant compte des toutes les parties de cycle d'opération tels que les moments où l'outil est éteint et quand il est en marche en plus du moment de déclenchement.
- Porter une protection auditive.

## 5. OPÉRATION

### 5.1 Chargement de la batterie(Fig.2)

**IMPORTANT** : Le bloc-batteries n'est pas complètement chargée à l'usine. Avant d'essayer de le recharger, lisez attentivement toutes les consignes de sécurité.

- 1) Pour vous assurer que le chargeur que vous utilisez est adapté au bloc- batteries.
- 2) Branchez le chargeur sur une prise 220-240V~,50-60Hz. Le voyant lumineux (3) devient vert pour indiquer que l'alimentation est connectée.
- 3) Insérez la batterie (2) dans la fente du chargeur (1). Assurez-vous que le contact avec le chargeur est correct.
- 4) Pendant la charge Le voyant lumineux (4) devient rouge.
- 5) Lorsqu'il est complètement chargé Le voyant lumineux (3) devient vert.



Fig.2

- 6) Pour une batterie complètement déchargée ou une batterie neuve.
- 7) Débranchez le chargeur et débranchez-le de la batterie lorsque vous avez terminé.
- 8) Laissez la batterie refroidir complètement avant de l'utiliser.
- 9) Rangez le chargeur et la batterie à l'intérieur, hors de portée des enfants.



**Remarque:** Si la batterie ne s'adapte pas correctement, débranchez-la et vérifiez que la batterie est le bon modèle pour ce chargeur, comme indiqué sur le tableau des spécifications. Ne chargez aucun autre bloc-batterie ou bloc-batterie qui ne s'adapte pas correctement au chargeur.



**REMARQUE:** Si la batterie est chaude après une utilisation continue dans l'outil, laissez-la refroidir à température ambiante avant de la charger. Cela prolongera la durée de vie de vos batteries.



**REMARQUE:** Retirez la batterie du support de chargeur qui utilise votre pouce ou vos doigts, appuyez sur le bouton de déverrouillage de la batterie et retirez la batterie en même temps.

### ***Indicateur de capacité de batterie***

Il y a des indicateurs de capacité de batterie sur le bloc-batterie, vous pouvez vérifier le statut de capacité si vous appuyez sur le bouton . Avant d'utiliser la machine, veuillez appuyer sur la détente pour vérifier si la batterie est suffisamment chargée pour fonctionner correctement.

Les 3 LED indiquent le niveau de capacité de la batterie : Insérez et retirez le bloc-batterie



**MISE EN GARDE :** Avant d'effectuer des ajustements, s'assurer que la outils est coupée avec le sélecteur de sens de rotation en position centrale.

- retirer la batterie : appuyer sur le verrou de dégagement et tirer en même temps sur le bloc-batterie.
- **Pour insérer la batterie, appuyer sur le bloc-batterie sur les contact de l'outil.**

## **5.2 Montage de la feuille abrasive**

**Attention: Retirez la batterie de l'outil avant l'assemblage et le réglage!**

Choisissez une feuille abrasive à grains appropriés en fonction de type de travaux à effectuer

Avant de monter une nouvelle feuille abrasive, enlevez des poussières et saletés se trouvant sur le plateau de ponçage à l'aide d'un pinceau

La surface du plateau de ponçage est munie d'un revêtement auto-agrippant, ce qui permet de fixer rapidement et facilement les feuilles abrasives à système auto-agrippant. Appliquez une feuille abrasive sur la surface inférieure du plateau de ponçage avec une pression modérée.

Pour changer la feuille abrasive, décollez la feuille usée, débarrassez le plateau de ponçage de la poussière et appliquez une nouvelle feuille sur le plateau. En faisant le renouvellement, veillez à aligner les trous du papier sur les trous dans le plateau de ponçage afin d'assurer une bonne évacuation de poussières.

Quand le plateau de ponçage est usé, il n'offre plus une prise ferme sur la feuille abrasive, il faut alors le remplacer.

## **5.3 Montage d'un dispositif d'aspiration de poussières**

Utilisez un dispositif d'aspiration des poussières adapté au matériau.

Insérez le dispositif a la sortie d'évacuation de la ponceuse.

Pour l'aspiration de poussières particulièrement nuisibles à la santé, cancérigènes ou sèches, utilisez des aspirateurs spécifiques.

Après l'accomplissement du travail, videz le bac de collecte de poussières.

## **5.4 Mise en marche/arrêt**

-Mise en marche : Mettez l'interrupteur marche/arrêt (1) en position [1],

Mise à l'arrêt Mettez l'interrupteur marche/arrêt (1) en position [0].

### 5.5 Instructions d'utilisation

Pour un ponçage grossier, utilisez une feuille abrasive à gros grains. Exercez une pression légère sur la ponceuse afin de le laisser tourner à une vitesse plus élevée et d'obtenir un meilleur enlèvement de matière.

Pour un ponçage de finition, utilisez une feuille abrasive à grains finition. En variant légèrement la pression exercée ou en modifiant la vitesse de rotation, vous arrivez à réduire la vitesse du plateau de ponçage tout en maintenant le mouvement excentrique. Guidez la ponceuse sur la pièce à travailler en effectuant des mouvements circulaires ou en alternant les passes longitudinales ou transversales.

Une feuille abrasive avec laquelle on ponce un métal ne doit pas être utilisée pour d'autres matériaux.

Pour les travaux de polissage de surfaces vernies, il est possible de doter la ponceuse d'outils de ponçage appropriés tels que disque en peau de mouton feutre ou éponge à polir. Choisissez une vitesse faible pour éviter un échauffement excessif de la surface.

Laissez tourner à vide l'outil électroportatif pendant quelques minutes après une forte sollicitation pour refroidir l'outil électroportatif.

Veillez à assurer une aspiration suffisante de poussières lors des travaux de ponçage.

## 6. MAINTENANCE

---



**Avertissement: retirez la batterie avant l'inspection, le nettoyage et la réparation.**

**Nettoyez régulièrement les événements d'aération avec de l'air comprimé sec. N'essayez jamais de nettoyer en insérant des objets pointus dans les événements d'aération.**

**N'utilisez pas de détergent chimique agressif pour nettoyer les pièces en plastique. Divers produits chimiques peuvent corroder et endommager les pièces. Utilisez uniquement un chiffon propre pour enlever la saleté, l'huile, la graisse et la poussière.**

### Autres

**Afin d'être en mesure de faire un usage optimal de l'outil électroportatif, utilisez toujours des accessoires d'origine, qui sont disponibles dans tous les magasins spécialisés.**

## 7. MISE EN REBUT

---

Collecte sélective des déchets électriques et électroniques.



Les produits électriques ne doivent pas être mis au rebut avec les produits ménagers. Selon la Directive Européenne 2012/19/UE pour le rebut des matériels électriques et électroniques et de son exécution dans le droit national, les produits électriques usagés doivent être collectés séparément et disposés dans des points de collecte prévus à cet effet. Adressez-vous auprès des autorités locales ou de votre revendeur pour obtenir des conseils sur le recyclage.



### **BLOC-BATTERIE**

Ce produit contient du Lithium-Ion. Afin de préserver les ressources naturelles, merci de recycler ou de vous débarrasser de vos batteries proprement. Les lois régionales, fédérales ou de l'état peuvent interdire de jeter des batteries au Lithium-Ion avec les déchets ordinaires. Consultez les autorités compétentes en matière de déchets pour obtenir des informations quant aux possibilités disponibles de recyclage ou de mise au rebut.

## 8. DECLARATION DE CONFORMITE

---



**BUILDER SAS**

**32, rue Aristide Bergès - ZI 31270 Cugnaux - France,**

déclare que,

Produit : PONCEUSE ORBITALE SANS FIL

Marque de commerce : Hyundai

Modèle I: HPACK18524-1

Numéro de série: 20240127228-20240127387

est en conformité avec les exigences essentielles et les autres dispositions pertinentes des Directives européennes applicables, basées sur l'application des normes européennes harmonisées. Toute modification non autorisée de l'appareil annule cette déclaration.

Directives européennes (y compris, le cas échéant, leurs amendements à la date de la signature) :

Rohs directive 2011/65/EU+(EU) 2015/863

Directive Machine 2006/42/EC

Directive CEM 2014/30/UE

Directive Basse Tension 2014/35/UE

Normes européennes harmonisées (y compris, le cas échéant, leurs amendements à la date de la signature);

EN62841-1: 2015; EN62841-2-4: 2014

EN IEC55014-1 : 2021

EN IEC55014-2 : 2021

EN 62233: 2008

EN60335-1:2012+A11:2014+A13:2017+A1:2019+A2:2019+A14:2019

EN 60335-2-29: 2004+A2:2010+A11:2018

EN IEC61000-3-2: 2019+A1:2021

EN 61000-3-3: 2013+A1:2019

Cugnaux, 01/01/2024

Philippe MARIE / PDG

Responsable du dossier technique: Mr Olivier Patriarca



# SCIE CIRCULAIRE SANS FIL 18V

## 1. UTILISATION

Cet outil est conçu pour couper du bois adapté à cette machine. N'utilisez que des lames de scie adaptées à la machine et n'utilisez pas de disques de coupe.

## 2. INSTRUCTIONS DE SECURITE



**AVERTISSEMENT** Lire tous les avertissements de sécurité, les instructions, les illustrations et les spécifications fournis avec cet outil électrique. Ne pas suivre les instructions énumérées ci-dessous peut provoquer un choc électrique, un incendie et/ou une blessure sérieuse.

Conserver tous les avertissements et toutes les instructions pour pouvoir s'y reporter ultérieurement.

Le terme "outil électrique" dans les avertissements fait référence à votre outil électrique alimenté par le secteur (avec cordon d'alimentation) ou votre outil électrique fonctionnant sur batterie (sans cordon d'alimentation).

### 1) Sécurité de la zone de travail

a) **Conserver la zone de travail propre et bien éclairée.** Les zones en désordre ou sombres sont propices aux accidents.

b) **Ne pas faire fonctionner les outils électriques en atmosphère explosive, par exemple en présence de liquides inflammables, de gaz ou de poussières.** Les outils électriques produisent des étincelles qui peuvent enflammer les poussières ou les fumées.

c) **Maintenir les enfants et les personnes présentes à l'écart pendant l'utilisation de l'outil électrique.** Les distractions peuvent vous faire perdre le contrôle de l'outil.

### 2) Sécurité électrique

a) **Il faut que les fiches de l'outil électrique soient adaptées au socle. Ne jamais modifier la fiche de quelque façon que ce soit. Ne pas utiliser d'adaptateurs avec des outils électriques à branchement de terre.** Des fiches non modifiées et des socles adaptés réduisent le risque de choc électrique.

b) **Éviter tout contact du corps avec des surfaces reliées à la terre telles que les tuyaux, les radiateurs, les cuisinières et les réfrigérateurs.** Il existe un risque accru de choc électrique si votre corps est relié à la terre.

c) **Ne pas exposer les outils électriques à la pluie ou à des conditions humides.** La pénétration d'eau à l'intérieur d'un outil électrique augmente le risque de choc électrique.

d) **Ne pas maltraiter le cordon. Ne jamais utiliser le cordon pour porter, tirer ou débrancher l'outil électrique. Maintenir le cordon à l'écart de la chaleur, du lubrifiant, des arêtes vives ou des parties en mouvement.** Des cordons endommagés ou emmêlés augmentent le risque de choc électrique.

e) **Lorsqu'on utilise un outil électrique à l'extérieur, utiliser un prolongateur adapté à l'utilisation extérieure.** L'utilisation d'un cordon adapté à l'utilisation extérieure réduit le risque de choc électrique.

f) **Si l'usage d'un outil électrique dans un emplacement humide est inévitable, utiliser une alimentation protégée par un dispositif à courant différentiel résiduel (RCD).** L'usage d'un RCD réduit le risque de choc électrique.

NOTE Le terme "dispositif à courant résiduel (RCD)" peut être remplacé par le terme "disjoncteur détecteur de fuites à la terre (GFCI, ground fault circuit interrupter)" ou "interrupteur de circuit de fuite à la terre (ELCB, earth leakage circuit breaker)".

### 3) Sécurité des personnes

a) **Rester vigilant, regarder ce que vous êtes en train de faire et faire preuve de bon sens dans votre utilisation de l'outil électrique. Ne pas utiliser un outil électrique lorsque vous êtes fatigué ou sous l'emprise de drogues, de l'alcool ou de médicaments.** Un moment d'inattention en cours d'utilisation d'un outil électrique peut entraîner des blessures graves.



b) **Utiliser un équipement de protection individuelle. Toujours porter une protection pour les yeux.** *Les équipements de protection individuelle tels que les masques contre les poussières, les chaussures de sécurité antidérapantes, les casques ou les protections auditives utilisés pour les conditions appropriées réduisent les blessures.*

c) **Éviter tout démarrage intempestif. S'assurer que l'interrupteur est en position arrêt avant de brancher l'outil au secteur et/ou au bloc de batteries, de le ramasser ou de le porter.** *Porter les outils électriques en ayant le doigt sur l'interrupteur ou brancher des outils électriques dont l'interrupteur est en position marche est source d'accidents.*

d) **Retirer toute clé de réglage avant de mettre l'outil électrique en marche.** *Une clé laissée fixée sur une partie tournante de l'outil électrique peut donner lieu à des blessures.*

e) **Ne pas se précipiter. Garder une position et un équilibre adaptés à tout moment.** *Cela permet un meilleur contrôle de l'outil électrique dans des situations inattendues.*

f) **S'habiller de manière adaptée. Ne pas porter de vêtements amples ou de bijoux.** **Garder les cheveux et les vêtements à distance des parties en mouvement.** *Des vêtements amples, des bijoux ou les cheveux longs peuvent être pris dans des parties en mouvement.*

g) **Si des dispositifs sont fournis pour le raccordement d'équipements pour l'extraction et la récupération des poussières, s'assurer qu'ils sont connectés et correctement utilisés.** *Utiliser des collecteurs de poussière peut réduire les risques dus aux poussières.*

h) **Rester vigilant et ne pas négliger les principes de sécurité de l'outil sous prétexte que vous avez l'habitude de l'utiliser.** *Une fraction de seconde d'inattention peut provoquer une blessure grave.*

#### **4) Utilisation et entretien de l'outil électrique**

a) **Ne pas forcer l'outil électrique. Utiliser l'outil électrique adapté à votre application.** *L'outil électrique adapté réalise mieux le travail et de manière plus sûre au régime pour lequel il a été construit.*

b) **Ne pas utiliser l'outil électrique si l'interrupteur ne permet pas de passer de l'état de marche à arrêt et inversement.** *Tout outil électrique qui ne peut pas être commandé par l'interrupteur est dangereux et il faut le réparer.*

c) **Débrancher la fiche de la source d'alimentation et/ou enlever le bloc de batteries, s'il est amovible, avant tout réglage, changement d'accessoires ou avant de ranger l'outil électrique.** *De telles mesures de sécurité préventives réduisent le risque de démarrage accidentel de l'outil électrique.*

d) **Conserver les outils électriques à l'arrêt hors de la portée des enfants et ne pas permettre à des personnes ne connaissant pas l'outil électrique ou les présentes instructions de le faire fonctionner.** *Les outils électriques sont dangereux entre les mains d'utilisateurs novices.*

e) **Observer la maintenance des outils électriques et des accessoires. Vérifier qu'il n'y a pas de mauvais alignement ou de blocage des parties mobiles, des pièces cassées ou toute autre condition pouvant affecter le fonctionnement de l'outil électrique. En cas de dommages, faire réparer l'outil électrique avant de l'utiliser.** *De nombreux accidents sont dus à des outils électriques mal entretenus.*

f) **Garder affûtés et propres les outils permettant de couper.** *Des outils destinés à couper correctement entretenus avec des pièces coupantes tranchantes sont moins susceptibles de bloquer et sont plus faciles à contrôler.*

g) **Utiliser l'outil électrique, les accessoires et les lames etc., conformément à ces instructions, en tenant compte des conditions de travail et du travail à réaliser.** *L'utilisation de l'outil électrique pour des opérations différentes de celles prévues peut donner lieu à des situations dangereuses.*

h) **Il faut que les poignées et les surfaces de préhension restent sèches, propres et dépourvues d'huiles et de graisses.** *Des poignées et des surfaces de préhension glissantes rendent impossibles la manipulation et le contrôle en toute sécurité de l'outil dans les situations inattendues.*

#### **5) Utilisation des outils fonctionnant sur batteries et précautions d'emploi**

a) **Ne recharger qu'avec le chargeur spécifié par le fabricant.** *Un chargeur qui est adapté à un type de bloc de batteries peut créer un risque de feu lorsqu'il est utilisé avec un autre type de bloc de batteries.*

- b) **N'utiliser les outils électriques qu'avec des blocs de batteries spécifiquement désignés.** *L'utilisation de tout autre bloc de batteries peut créer un risque de blessure et de feu.*
- c) **Lorsqu'un bloc de batteries n'est pas utilisé, le maintenir à l'écart de tout autre objet métallique, par exemple trombones, pièces de monnaie, clés, clous, vis ou autres objets de petite taille qui peuvent donner lieu à une connexion d'une borne à une autre.** *Le court-circuitage des bornes d'une batterie entre elles peut causer des brûlures ou un feu.*
- d) **Dans de mauvaises conditions, du liquide peut être éjecté de la batterie; éviter tout contact. En cas de contact accidentel, nettoyer à l'eau. Si le liquide entre en contact avec les yeux, rechercher en plus une aide médicale.** *Le liquide éjecté des batteries peut causer des irritations ou des brûlures.*
- e) **Ne pas utiliser un bloc de batteries ou un outil fonctionnant sur batteries qui a été endommagé ou modifié.** *Les batteries endommagées ou modifiées peuvent avoir un comportement imprévisible provoquant un feu, une explosion ou un risque de blessure.*
- f) **Ne pas exposer un bloc de batteries ou un outil fonctionnant sur batteries au feu ou à une température excessive.** *Une exposition au feu ou à une température supérieure à 130 °C peut provoquer une explosion.*
- g) **Suivre toutes les instructions de charge et ne pas charger le bloc de batteries ou l'outil fonctionnant sur batteries hors de la plage de températures spécifiée dans les instructions.** *Un chargement incorrect ou à des températures hors de la plage spécifiée de températures peut endommager la batterie et augmenter le risque de feu.*

## **6) Entretien**

- a) **Faire entretenir l'outil électrique par un réparateur qualifié utilisant uniquement des pièces de rechange identiques.** *Cela assure le maintien de la sécurité de l'outil électrique.*
- b) **Ne jamais effectuer d'opération d'entretien sur des blocs de batteries endommagés.** *Il convient que l'entretien des blocs de batteries ne soit effectué que par le fabricant ou les fournisseurs de service autorisés.*

## **Instructions de sécurité pour toutes les scies**

a) **DANGER : N'approchez pas les mains de la zone de coupe et de la lame. Gardez la deuxième main sur la poignée auxiliaire ou sur le boîtier du moteur.** *Si les deux mains tiennent la scie, elles ne peuvent pas être coupées par la lame.*

**NOTE** Pour les scies circulaires dont le diamètre des lames est inférieur ou égal à 140 mm, il est possible que l'instruction garde la deuxième main sur la poignée auxiliaire ou sur le boîtier du moteur ne figure pas.

b) **N'exposez aucune partie de votre corps sous la pièce à travailler.** *Le protecteur ne peut pas vous protéger de la lame sous la pièce à travailler.*

c) **Ajustez la profondeur de coupe à l'épaisseur de la pièce à travailler.** *Il convient que moins de la totalité d'une dent parmi toutes les dents de la lame soient visibles sous la pièce à travailler.*

d) **Ne tenez jamais la pièce à travailler dans vos mains ou sur vos jambes pendant la coupe.** **Assurez-vous que la pièce à travailler se trouve sur une plate-forme stable.** *Il est important que la pièce soit soutenue convenablement, afin de minimiser l'exposition du corps, le grippage de la lame, ou la perte de contrôle.*

e) **Maintenez l'outil par les surfaces de prise isolantes, car l'outil coupant, en marche, peut se retrouver en contact avec des conducteurs cachés ou avec son propre câble.** *Le contact avec un fil sous tension mettra également sous tension les parties métalliques exposées de l'outil et provoquera un choc électrique sur l'opérateur.*

f) **Lors d'une coupe, utilisez toujours un guide parallèle ou un guide à bords droits.** *Cela améliore la précision de la coupe et réduit les risques de grippage de la lame.*

g) **Utilisez toujours des lames dont la taille et la forme (diamètre et rond) des alésages centraux sont convenables.** *Les lames qui ne correspondent pas aux éléments de montage de la scie ne fonctionneront pas bien, provoquant une perte de contrôle.*

**h) N'utilisez jamais de rondelles ou de boulons de lames endommagés ou inadaptés.** *Les rondelles et les boulons de lames ont été spécialement conçus pour votre scie, afin de garantir une performance optimale et une sécurité de fonctionnement.*

### **Instructions de sécurité supplémentaires pour toutes les scies**

#### **Causes du recul et prévention par l'opérateur:**

- le recul est une réaction soudaine observée sur une lame de scie pincée, bloquée ou mal alignée, faisant sortir la scie de la pièce à travailler de manière incontrôlée dans la direction de l'opérateur;
- lorsque la lame est pincée ou bloquée fermement par le fond du trait de scie, la lame se bloque et le moteur fait retourner brutalement le bloc à l'opérateur;
- si la lame se tord ou est mal alignée lors de la coupe, les dents sur le bord arrière de la lame peuvent creuser la face supérieure du bois, ce qui fait que la lame sort du trait de scie et est projetée sur l'opérateur. Le recul est le résultat d'un mauvais usage de la scie et/ou de procédures ou de conditions de fonctionnement incorrectes et peut être évité en prenant les précautions adéquates spécifiées ci-dessous :

**a) Maintenez fermement la scie avec les deux mains et positionnez vos bras afin de résister aux forces de recul. Positionnez votre corps de chaque côté de la lame, mais pas dans l'alignement de la lame.** *Le recul peut faire revenir la scie en arrière, mais les forces de recul peuvent être maîtrisées par l'opérateur, si les précautions adéquates sont prises.*

**b) Lorsque la lame est grippée ou lorsqu'une coupe est interrompue pour quelque raison que ce soit, relâchez le bouton de commande et maintenez la scie immobile dans le matériau, jusqu'à ce que la lame arrête complètement de fonctionner. N'essayez jamais de retirer la scie de la pièce à travailler ou de tirer la scie en arrière pendant que la lame est en mouvement ou que le recul peut se produire.** *Recherchez et prenez des mesures correctives afin d'empêcher que la lame ne se grippe.*

**c) Lorsque vous remettez en marche une scie dans la pièce à travailler, centrez la lame de scie dans le trait de scie et vérifiez que les dents de la scie ne soient pas rentrées dans le matériau.** *Si la lame de scie est grippée, elle peut venir chevaucher la pièce à travailler ou en sortir lorsque la scie est remise en fonctionnement.*

**d) Placez des panneaux de grande taille sur un support afin de minimiser les risques de pincement de la lame et de recul.** *Les grands panneaux ont tendance à fléchir sous leur propre poids. Les supports doivent être placés sous le panneau des deux côtés, près de la ligne de coupe et près du bord du panneau.*

**e) N'utilisez pas de lames émoussées ou endommagées.** *Des lames non aiguisées ou mal fixées entraînent un trait de scie rétréci, provoquant trop de frottements, un grippage de la lame et un recul.*

**f) La profondeur de la lame et les leviers de verrouillage et de réglage du biseau doivent être solides et stables avant de réaliser la coupe.** *Si l'ajustement de la lame dérive pendant la coupe, cela peut provoquer un grippage et un recul.*

**g) Soyez d'autant plus prudent lorsque vous faites une coupe plongeante dans des parois existantes ou dans d'autres zones sans visibilité.** *La lame saillante peut couper des objets qui peuvent entraîner un recul.*

#### **Instructions de sécurité additionnelles pour les scies**

**a) Vérifiez que le protecteur inférieur soit bien fermé avant chaque utilisation. Ne mettez pas la scie en marche si le protecteur inférieur ne se déplace pas librement et ne se ferme pas instantanément. Ne serrez jamais ou n'attachez jamais le protecteur inférieur en position ouverte.** *Si la scie tombe accidentellement, le protecteur inférieur peut se tordre. Soulevez le protecteur inférieur avec la poignée rétractive et assurez-vous qu'il bouge librement et n'est pas en contact avec la lame ou toute autre partie, à tous les angles et profondeurs de coupe.*

**b) Vérifiez le fonctionnement du ressort du protecteur inférieur. Si le protecteur et le ressort ne fonctionnent pas correctement, ils doivent être révisés avant utilisation.** *Le protecteur inférieur peut fonctionner lentement en raison d'éléments endommagés, de débris collants ou de l'accumulation de débris.*

**c) Le protecteur inférieur peut revenir se loger manuellement uniquement pour les coupes**

particulières telles que les coupes plongeantes et les coupes complexes. Soulevez le protecteur inférieur par la poignée rétractive et dès que la lame entre dans le matériau, le protecteur inférieur doit être relâché. Pour toutes les autres découpes, il convient que le protecteur inférieur fonctionne automatiquement.

**d) Vérifiez toujours que le protecteur inférieur recouvre la lame avant de poser la scie sur un établi ou sur le sol.** Une lame non protégée et continuant à fonctionner par inertie entraînera la scie en arrière, et coupera alors tout ce qui se trouve sur sa trajectoire. Soyez conscient du temps nécessaire à la lame pour s'arrêter après que l'interrupteur est relâché.

## **CONSIGNES DE SÉCURITÉ SUPPLÉMENTAIRES POUR LES BATTERIES ET LES CHARGEURS**

### **Batteries**

- N'essayez jamais d'ouvrir pour une raison quelconque.
- Ne stockez pas dans des endroits où la température peut dépasser 40°C (104°F).
- Ne chargez qu'à des températures ambiantes comprises entre 4°C et 40°C. (39,2°F et 104°F)
- Chargez uniquement à l'aide du chargeur fourni avec l'outil.
- Conservez vos batteries dans un endroit frais et sec (5°C-20°C / 41°F-68°F). Ne stockez jamais les batteries déchargées.
- Il est préférable que les batteries Li-ion se déchargent et se rechargent régulièrement (au moins 4 fois par an). La charge idéale pour le stockage à long terme de votre batterie Li-ion est de 40% de sa capacité.
- Lors de la mise au rebut des piles, suivez les instructions données dans la section «Protection de l'environnement».
- Ne provoquez pas de courts-circuits. Si la connexion est établie entre les bornes positive (+) et négative (-) directement ou par contact accidentel avec des objets métalliques, la batterie est court-circuitée et un courant intense générera une génération de chaleur pouvant entraîner une rupture du boîtier ou un incendie.
- Ne pas chauffer. Si les batteries sont chauffées à une température supérieure à 100°C (212°F), les séparateurs d'étanchéité et d'isolation et d'autres composants polymères risquent d'être endommagés, entraînant une fuite d'électrolyte et / ou un court-circuit interne entraînant un dégagement de chaleur entraînant une rupture ou un feu. De plus, ne jetez pas les piles au feu, vous risqueriez une explosion et / ou une brûlure intense.
- Dans des conditions extrêmes, une fuite de la batterie peut se produire. Lorsque vous remarquez du liquide sur la batterie, procédez comme suit:
  - Essuyez soigneusement le liquide avec un chiffon. Éviter le contact avec la peau.
  - En cas de contact avec la peau ou les yeux, suivez les instructions ci-dessous:
    - Rincer immédiatement à l'eau. Neutralisez avec un acide doux tel que du jus de citron ou du vinaigre.
    - En cas de contact avec les yeux, rincer abondamment à l'eau claire pendant au moins 10 minutes. Consultez un médecin.



**Risque d'incendie! Évitez de court-circuiter les contacts d'une batterie détachée. Ne pas incinérer la batterie.**



## **Chargeur**

- **Utilisez le chargeur fourni avec l'outil uniquement pour charger la batterie.**
- **N'essayez jamais de charger des piles non rechargeables.**
- **Faites remplacer immédiatement les cordons défectueux.**
  - . **Ne pas exposer à l'eau.**
  - . **N'ouvrez pas le chargeur.**
  - . **Ne sondez pas le chargeur.**
  - . **Le chargeur est destiné à une utilisation en intérieur uniquement.**
- **Ce chargeur peut être utilisé par des enfants âgés de 8 ans et plus et des personnes ayant des capacités physiques, sensorielles ou mentales réduites ou un manque d'expérience et de connaissances s'ils ont reçu une supervision ou des instructions concernant l'utilisation de l'appareil de manière sûre et comprennent les dangers impliqués.**
- **Les enfants ne doivent pas jouer avec l'appareil. Le nettoyage et l'entretien par l'utilisateur ne doivent pas être effectués par des enfants.**
- **Si le cordon d'alimentation est endommagé, il doit être remplacé par le fabricant, son agent de service ou des personnes de qualification**

**similaire afin d'éviter tout danger.**

- **ATTENTION: ne rechargez pas les batteries non rechargeables.**

**Symbols**

	Lire le manuel d'instructions
	Porter une protection auditive
	Porter une protection oculaire
	Porter une protection respiratoire
	Donner des gants de protection
 	RADIATION LASER – NE PAS FIXER LE RAYON DU REGARD- PRODUIT LASER DE CLASSE 2.
	Classe II, double isolation (uniquement pour chargeur)
	Collecte sélective des déchets électriques et électroniques
	Ne pas exposer le chargeur ni la batterie à l'eau.
	Ne pas incinérer la batterie ni le chargeur.
	Température ambiante de 40 °C max. (uniquement pour la batterie)
	Utiliser la batterie et le chargeur uniquement dans des pièces fermées.
	Recyclage

### 3. VOTRE PRODUIT

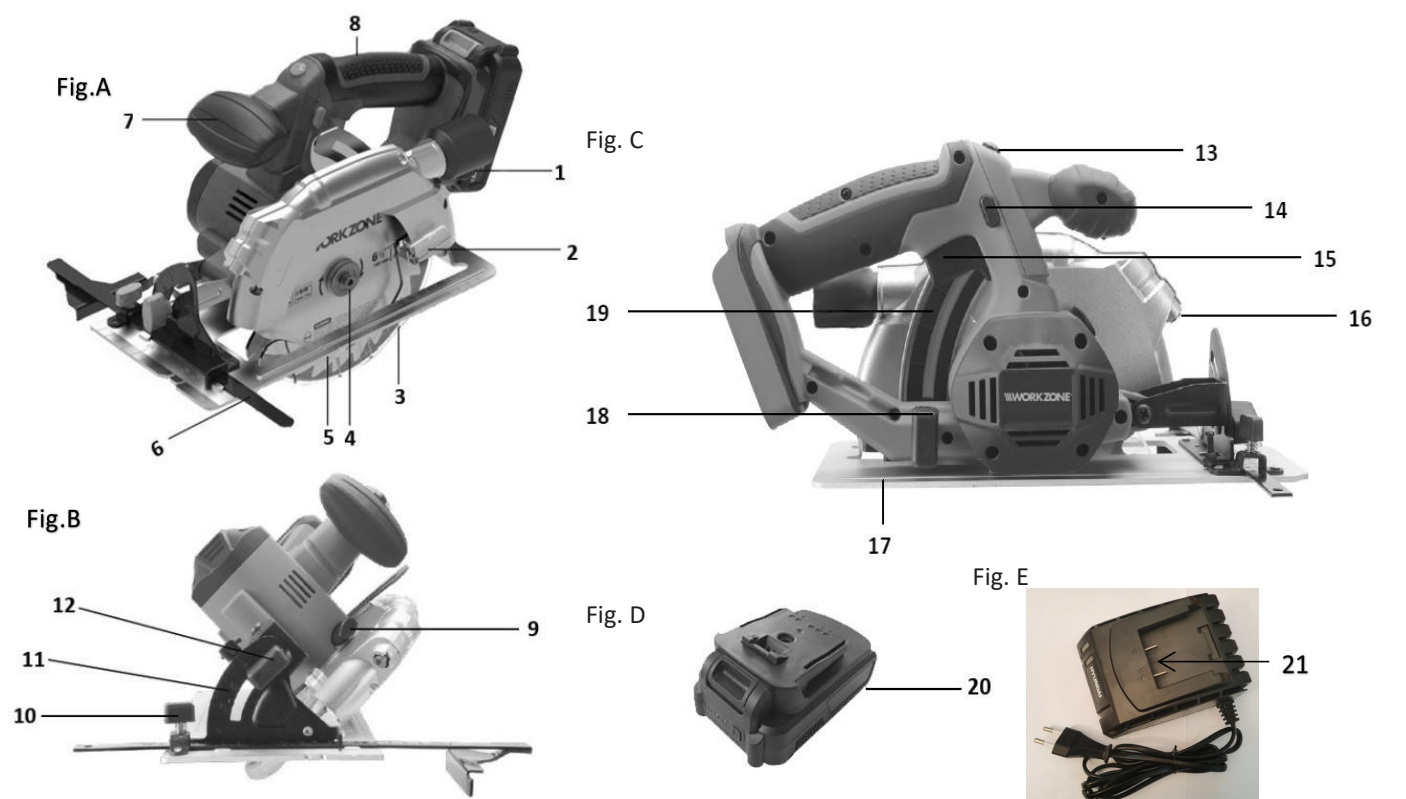

- |  |   |
|--|---|
| <ul style="list-style-type: none"> <li>1. Orifice de dépoussiérage</li> <li>2. Levier du dispositif de protection inférieur</li> <li>3. Dispositif de protection inférieur</li> <li>4. Boulon de fixation de la lame</li> <li>5. Lame de scie</li> <li>6. Barre de guidage</li> <li>7. Poignée auxiliaire</li> <li>8. Poignée principale</li> <li>9. Commande de verrouillage de la broche.</li> <li>10. Boulon de la barre de guidage</li> <li>11. Échelle d'angle à onglets</li> </ul> | <ul style="list-style-type: none"> <li>12. Bouton de réglage d'angle de l'onglet</li> <li>13. Interrupteur marche/arrêt laser</li> <li>14. Touche d'arrêt</li> <li>15. Commutateur marche/arrêt à vitesses variables</li> <li>16. Module laser</li> <li>17. Plaque d'appui</li> <li>18. Bouton de réglage de la profondeur de coupe</li> <li>19. Échelle de la profondeur de coupe</li> <li>20. Bloc-batteries</li> <li>21. Chargeur</li> </ul> |
|--|---|

### 4. Données techniques

Tension nominale	18 V d.c.
Vitesse à vide	4300 min <sup>-1</sup>
Longueur de coupe	Ø165mm
Profondeur de coupe max	52mm (90°), 36mm (45°)
Angle d'onglet	0° - 45°
Lame de scie	Φ165x20x2.2x18T, max 7000/min
Type de batterie	HPACK18524-1 18V d.c. 2.0Ah/4.0Ah Lithium-ion
Type de chargeur	HPACK18524-1 Entrée 220-240V~ 50-60Hz, 65W Sortie; 21V d.c. 2.5A

Durée de chargement	18 V d.c. Batterie 2.0Ah environ: 40min 18 V d.c. Batterie 4.0Ah environ: 100min
Niveau de pression sonore	97 dB(A) , K = 3 dB(A)
Niveau de puissance sonore	108 dB(A) , K = 3 dB(A)
Vibrations	1.59 m/s <sup>2</sup> (K= 1.5 m/s <sup>2</sup> )
Poids (ne pas inclure la batterie)	2.1kg

### Informations

- La valeur totale de vibration déclarée a été mesurée selon une méthode de test standard et peut être utilisée pour comparer un outil avec un autre.
- La valeur totale de vibration déclarée peut être aussi être utilisé dans une estimation préliminaire d'exposition

### Avertissement

- L'émission de vibration durant l'utilisation réelle de la machine-outil peut différer de la valeur totale déclarée dépendant de la manière dont est utilisé l'outil. Et
- Nécessité d'identifier les mesures de sécurité pour protéger l'utilisateur qui sont basés sur une estimation de l'exposition dans les conditions réelles d'utilisation (en prenant compte des toutes les parties de cycle d'opération tels que les moments où l'outil est éteint et quand il est en marche en plus du moment de déclenchement.
- Porter une protection auditive.

### 5. Assembly

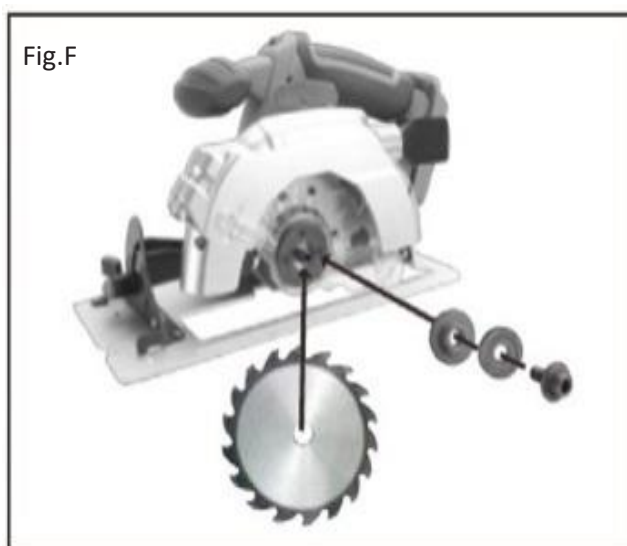





**AVERTISSEMENT ! Retirez le bloc-batteries avant l'assemblage. L'outil ne doit utiliser aucune meule abrasive. Portez des gants pour éviter des risques de blessures.**



### **1) Fixation de la lame de scie (Fig. F)**

- a) Levez le dispositif de protection supérieur.
- b) Glissez la lame en position.
- c) Insérez la bride extérieure et le boulon de serrage de la lame.
- d) Appuyez sur le bouton de verrouillage de la broche et serrez le boulon de serrage de la lame dans le sens inverse des aiguilles d'une montre à l'aide de la clé Allen fournie.
- e) Retirez la clé Allen.

### **2) Retrait de la lame de scie (Fig. G)**

- a) Appuyez sur la touche de verrouillage de la broche (9). Tournez le boulon de serrage de la lame (4) dans le sens des aiguilles d'une montre à l'aide de la clé Allen fournie.
- b) Retirez la bride de serrage de l'arbre.
- c) Ouvrez complètement le dispositif de protection inférieur à l'aide de son levier (2).
- d) Retirez la lame de scie (5).

### **3) Réglage de la profondeur de coupe (Fig. H)**

- a) Desserrez le bouton d'ajustement de la profondeur de coupe
- b) Maintenez la plaque d'appui contre le bord de la pièce et soulevez la scie jusqu'à la profondeur de coupe souhaitée.
- c) Serrez le bouton d'ajustement de la profondeur de coupe.

### **4) Réglage de l'angle d'onglet (Fig. I)**

- a) Desserrez le bouton de réglage de l'angle d'onglet.
- b) Ajustez l'angle d'onglet de votre coupe.
- c) Serrez le bouton de réglage de l'angle d'onglet.

### **5) Montage de la Barre de guidage (Fig. I)**

- a) Desserrez le bouton de la barre de guidage.
- b) Faites glisser la barre de guidage à travers les fentes de la plaque d'appui jusqu'à la largeur souhaitée.
- c) Serrez le bouton de la barre de guidage

## **6. OPÉRATION**

### **6.1 Chargement de la batterie(Fig.J)**

**IMPORTANT** : Le bloc-batteries n'est pas complètement chargée à l'usine. Avant d'essayer de le recharger, lisez attentivement toutes les consignes de sécurité.

- 1) Pour vous assurer que le chargeur que vous utilisez est adapté au bloc- batteries.
- 2) Branchez le chargeur sur une prise 220-240V~,50-60Hz. Le voyant lumineux (3) devient vert pour indiquer que l'alimentation est connectée.
- 3) Insérez la batterie (2) dans la fente du chargeur (1). Assurez-vous que le contact avec le chargeur est correct.
- 4) Pendant la charge Le voyant lumineux (4) devient rouge.
- 5) Lorsqu'il est complètement chargé Le voyant lumineux (3) devient vert.



Fig.J

- 6) Pour une batterie complètement déchargée ou une batterie neuve.
- 7) Débranchez le chargeur et débranchez-le de la batterie lorsque vous avez terminé.
- 8) Laissez la batterie refroidir complètement avant de l'utiliser.
- 9) Rangez le chargeur et la batterie à l'intérieur, hors de portée des enfants.



**Remarque: Si la batterie ne s'adapte pas correctement, débranchez-la et vérifiez que la batterie est le bon modèle pour ce chargeur, comme indiqué sur le tableau des spécifications. Ne chargez aucun autre bloc-batterie ou bloc-batterie qui ne s'adapte pas correctement au chargeur.**



**REMARQUE: Si la batterie est chaude après une utilisation continue dans l'outil, laissez-la refroidir à température ambiante avant de la charger. Cela prolongera la durée de vie de vos batteries.**



**REMARQUE: Retirez la batterie du support de chargeur qui utilise votre pouce ou vos doigts, appuyez sur le bouton de déverrouillage de la batterie et retirez la batterie en même temps.**

#### **Indicateur de capacité de batterie**

Il y a des indicateurs de capacité de batterie sur le bloc-batterie, vous pouvez vérifier le statut de capacité si vous appuyez sur le bouton. Avant d'utiliser la machine, veuillez appuyer sur la détente pour vérifier si la batterie est suffisamment chargée pour fonctionner correctement.

Les 3 LED indiquent le niveau de capacité de la batterie : Insérez et retirez le bloc-batterie



**MISE EN GARDE : Avant d'effectuer des ajustements, s'assurer que la outils est coupée avec le sélecteur de sens de rotation en position centrale.**

- 1) retirer la batterie : appuyer sur le verrou de dégagement et tirer en même temps sur le bloc-batterie.
- 2) Pour insérer la batterie, appuyer sur le bloc-batterie sur les contact de l'outil.

#### **6.2 Coupe générale**

- a. Vérifier et s'assurer que la pièce est solidement maintenue.
- b. Appuyez sur le bouton de verrouillage et sur l'interrupteur gâchette à vitesse variable pour mettre la scie circulaire en marche.

- c. Poser la plaque d'appui contre la pièce.
- d. Tenez la scie circulaire à deux mains.
- e. Lorsque la lame de scie atteint sa vitesse maximale, coupez lentement la pièce.
- f. Relâchez l'interrupteur gâchette à vitesse variable pour arrêter la scie circulaire.

### 6.3 Faisceau laser



**MISE EN GARDE : Ne fixez pas directement le faisceau laser. Ne jamais diriger le faisceau vers une personne ou un animal autre que la pièce.**

- a) Marquer la ligne de coupe sur la pièce.
- b) Réglez l'angle et la profondeur de coupe selon vos besoins.
- c) Posez la scie circulaire sur la pièce.
- d) Appuyez sur l'interrupteur laser pour mettre en marche le module laser.
- e) Alignez le faisceau laser avec la marque sur la pièce.
- f) Mettez la scie circulaire en marche et coupez la pièce lentement. Maintenir le faisceau laser sur la ligne de coupe.
- g) Eteignez le faisceau laser après la découpe.

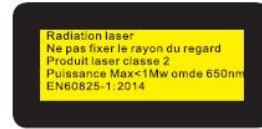

### 6.4 Extraction de poussière

Un aspirateur peut être raccordé à l'orifice d'aspiration de la poussière pour recueillir la poussière de scie soit directement, soit à l'aide d'un adaptateur.

## 7. Nettoyage, entretien et stockage

### 7.1 Nettoyage

- a) Gardez les fentes d'aération libres de poussière et de saleté afin d'éviter toute surchauffe.
- b) Nettoyez régulièrement le boîtier de la scie circulaire avec un chiffon doux, de préférence après chaque utilisation. Si la saleté ne se détache pas, utilisez un chiffon doux imbibé d'eau savonneuse.
- c) Ne jamais utiliser de solvants tels que l'essence, l'alcool, l'eau ammoniacquée, etc. Ces solvants peuvent endommager les pièces en plastique

### 7.2 Maintenance

- a) La scie circulaire a été conçue pour fonctionner sur une longue période de temps avec un minimum d'entretien. Un fonctionnement satisfaisant continu dépend d'un entretien adéquat et d'un nettoyage régulier.
- b) La scie circulaire ne doit être réparée que par un centre de service agréé.

### 7.3 Stockage

- a) Nettoyez soigneusement la scie circulaire et ses accessoires avant de la ranger.
- b) Rangez la scie circulaire hors de portée des enfants dans un endroit stable et sûr.

## 8. Dépannage

Problèmes	Causes possibles	Solutions possibles
Ne peut pas démarrer	Le bloc-batterie n'est pas correctement installé	Retirez et insérez le bloc-batterie à nouveau
	La batterie est déchargée	Chargez la batterie
	Dommages internes ou usure, p.ex. le moteur est endommagé	Réparation par un centre d'entretien agréé
Ne peut fonctionner que lentement	La batterie n'est pas chargée	Chargez la batterie
	La batterie s'use	Remplacez la batterie par une batterie neuve
Ne peut pas couper efficacement	La lame de scie est émoussée	Changer la lame de scie
Bruyant ou gargouillant	Dommages internes ou usure	Réparation par un centre d'entretien agréé
Surchauffe	Les événements d'aération sont bloqués	Nettoyer la poussière des bouches d'aération
	La lame de scie est émoussée	Changer la lame de scie
	La scie circulaire fonctionne pendant trop longtemps	Éteignez la scie circulaire et laissez-la refroidir.

## 9. MISE EN REBUT

Collecte sélective des déchets électriques et électroniques.



Les produits électriques ne doivent pas être mis au rebut avec les produits ménagers. Selon la Directive Européenne 2012/19/UE pour le rebut des matériels électriques et électroniques et de son exécution dans le droit national, les produits électriques usagés doivent être collectés séparément et disposés dans des points de collecte prévus à cet effet. Adressez-vous auprès des autorités locales ou de votre revendeur pour obtenir des conseils sur le recyclage.



**Li-ion BLOC-BATTERIE**

Ce produit contient du Lithium-Ion. Afin de préserver les ressources naturelles, merci de recycler ou de vous débarrasser de vos batteries proprement. Les lois régionales, fédérales ou de l'état peuvent interdire de jeter des batteries au Lithium-Ion avec les déchets ordinaires. Consultez les autorités compétentes en matière de déchets pour obtenir des informations quant aux possibilités disponibles de recyclage ou de mise au rebut.

## 10. DECLARATION OF CONFORMITY



**BUILDER SAS**

**32, rue Aristide Bergès - ZI 31270 Cugnaux - France,**

déclare que:

appareil : SCIE CIRCULAIRE SANS FIL 18V

Marque de commerce : Hyundai

modèle: HPACK18524-1

Serial number: 20240127228-20240127387

est en conformité avec les exigences essentielles et les autres dispositions pertinentes des Directives européennes applicables, basées sur l'application des normes européennes harmonisées. Toute modification non autorisée de l'appareil annule cette déclaration.

Directives européennes (y compris, le cas échéant, leurs amendements à la date de la signature) :

De la directive « machine » 2006/42/CE

A la Directive CEM 2014/30/UE

Directive Rohs (UE) 2015/863 modifiant 2011/65 / UE

Normes européennes harmonisées (y compris, le cas échéant, leurs amendements à la date de la signature) :

European harmonized standards (including, if applicable, their amendments up to the date of signature);

EN62841-1: 2015; EN62841-2-5: 2014

EN IEC55014-1 : 2021

EN IEC55014-2 : 2021

EN 62233: 2008

EN60335-1:2012+A11:2014+A13:2017+A1:2019+A2:2019+A14:2019

EN 60335-2-29: 2004+A2:2010+A11:2018

EN IEC61000-3-2: 2019+A1:2021

EN 61000-3-3: 2013+A1:2019

Cugnaux, 01/01/2024

Philippe MARIE / PDG

Responsable du dossier technique: Mr Olivier Patriarca

# HYUNDAI

## GARANTIE

Le fabricant garantit le produit contre les défauts de matériel et de main-d'œuvre pour une période de 2 ans à compter de la date d'achat originelle. La garantie s'applique si le produit est à usage domestique. La garantie ne s'étend pas pour des pannes dues à l'usure et aux dommages normaux.

Le fabricant accepte de remplacer les pièces classées comme défectueuses par le distributeur désigné. Le fabricant n'accepte pas la responsabilité du remplacement de la machine, toute ou partie, et / ou des dommages s'ensuivant.

### La garantie ne couvre pas les pannes dues :

- à la maintenance insuffisante.
- au montage, réglage ou opérations anormales du produit.
- aux pièces sujettes à l'usure normale.

### La garantie ne s'étend pas :

- aux coûts d'expédition et d'emballage.
- à l'utilisation de l'outil dans un but autre que celui pour lequel il a été conçu.
- à l'usage et maintenance de la machine de manière non décrite dans le manuel d'utilisateur.

De par notre politique d'amélioration continue du produit, nous nous réservons le droit d'altérer ou de modifier les caractéristiques sans préavis. En conséquence, le produit peut être différent des informations contenues ci-dessus, mais une modification sera entreprise sans préavis si elle est reconnue comme une amélioration de la caractéristique précédente.

### LIRE ATTENTIVEMENT LE MANUEL AVANT D'UTILISER LA MACHINE.

En commandant des pièces détachées, veuillez indiquer le numéro ou le code de la pièce, vous pouvez trouver cela dans la liste de pièces détachées dans ce manuel. Gardez le reçu d'achat ; sans lui, la garantie est invalide. Afin de vous aider avec votre produit, nous vous invitons à nous contacter par téléphone ou via notre site internet :

- **+33 (0)9.70.75.30.30**
- **<https://services.swap-europe.com/contact>**

Vous devez créer un « ticket » via leur plateforme.

- Inscrivez-vous ou créez votre compte.
- Indiquez la référence de l'outil.
- Choisissez l'objet de votre demande.
- Expliquez votre problème.
- Joignez ces fichiers : la facture ou le reçu de caisse, la photo de la plaque d'identification (numéro de série), la photo de la pièce dont vous avez besoin (par exemple : broches de la fiche de transformateur qui sont cassées).



# PANNE PRODUIT

## QUE FAIRE SI MA MACHINE TOMBE EN PANNE?

### Si vous avez acheté votre produit en magasin :

- a) Videz le réservoir d'essence si votre produit en a un.
  - b) Veillez à ce que votre machine soit complète ( accessoires fournis ) et propre ! Si ce n'est pas le cas le réparateur refusera la machine.
- Se présenter au magasin avec la machine complète avec le ticket de caisse ou facture.

### Si vous avez acheté votre produit sur un site internet :

- a) Videz le réservoir d'essence si votre produit en a un.
  - b) Veillez à ce que votre machine soit complète ( accessoires fournis ) et propre ! Si ce n'est pas le cas le réparateur refusera la machine.
  - c) Créez un dossier SAV SWAP-Europe (ticket ) sur le site : <https://services.swap-europe.com>  
Au moment de faire la demande sur SWAP-Europe, vous devez joindre la facture et la photo de la plaque signalétique.
  - d) Contactez la station de réparation pour s'assurer de ses disponibilités, avant de déposer la machine.
- Se présenter en station de réparation avec la machine complète emballée, accompagnée de la facture d'achat et de la fiche de prise en charge station téléchargeable une fois la demande SAV effectuée sur le site SWAP-Europe

Pour les machines présentant une panne de moteurs constructeurs BRIGGS & STRATTON, HONDA et RATO veuillez vous referer à la notice.

Les réparations seront faites par les motoristes agréés de ces constructeurs, voir leur site :

- <http://www.briggsandstratton.com/eu/fr>
- <http://www.honda-engines-eu.com/fr/service-network-page;jsessionid=5EE8456CF39CD572AA2AEEDFD290CDAE>
- <https://www.rato-europe.com/it/service-network>

**Veillez conserver votre emballage d'origine pour permettre les retours SAV ou emballer votre machine avec un carton similaire aux mêmes dimensions.**

**Pour toute question concernant notre SAV vous pouvez faire une demande sur notre site <https://services.swap-europe.com>**

**Notre hotline reste à votre écoute au +33 (9) 70 75 30 30.**



# EXCLUSIONS DE GARANTIE

## LA GARANTIE NE COUVRE PAS :

- La mise en route et les réglages du produit.
- Les dommages consécutifs à une usure normale du produit.
- Les dommages consécutifs à une utilisation non conforme du produit.
- Les dommages résultants d'un montage ou d'une mise en route non conforme au manuel d'utilisation.
- Les pannes liées à la carburation au-delà de 90 jours et à l'encrassement des carburateurs.
- Les actes d'entretiens périodiques et standards.
- Les actes de modification et de démontage qui annulent directement la garantie.
- Les produits dont le marquage original d'authentification (marque, numéro de série) ont été dégradés, altérés ou retirés.
- Le remplacement des consommables.
- L'utilisation des pièces qui ne sont pas d'origine.
- La casse des pièces consécutive à des chocs ou projections.
- Les pannes des accessoires.
- Les défauts et leurs conséquences liés à toute cause extérieure.
- La perte d'éléments et la perte due à un vissage insuffisant.
- Les éléments de coupe et tout dommage lié au desserrage des pièces.
- Une surcharge ou surchauffe.
- Une mauvaise qualité de l'alimentation : tension défectueuse, erreur de voltage, etc.
- Les dommages consécutifs à la privation de jouissance du produit pendant le temps nécessaire aux réparations et plus généralement les frais d'immobilisation du produit.
- Les frais de contre-expertise établis par un tiers suite à un devis par une station de réparation SWAP-Europe
- L'utilisation d'un produit qui présenterait un défaut ou une casse constaté(e) et qui n'aurait pas fait l'objet d'un signalement immédiat et/ou d'une réparation auprès des services de SWAP-Europe.
- Les détériorations liées aux transports et au stockage\*.
- Les lanceurs au-delà de 90 jours.
- Huile, essence, graisse.
- Les dommages liés à l'utilisation de carburants ou lubrifiants non conformes.

\* Conformément à la législation du transport les détériorations liées aux transports doivent être déclarées aux transporteurs dans les 48 heures maximum après constat par lettre recommandée avec accusé de réception.

Ce document est un complément de votre notice, liste non exhaustive.

**Attention** : toute commande doit être vérifiée en présence du livreur. En cas de refus de celui-ci vous devez simplement refuser la livraison et notifier votre refus.

**Rappel** : les réserves n'excluent pas la notification par courrier recommandé A/R dans les 72h.

### Information :

Les appareils thermiques doivent être hivernés à chaque saison (service disponible sur le site SWAP-Europe)  
Les batteries doivent être chargées avant d'être stockées.



**HYUNDAI**  
POWER PRODUCTS



**Pour toute demande, contactez-nous:**

BUILDER SAS

32 rue Aristide Bergès - Z.I. du Casque - 31270 Cugnaux - France

Tél.: +33(0)5.34.502.502 Fax.: +33(0)5.34.502.503

<http://www.hyundaipower-fr.com/>

Fabriqué en République Populaire de Chine(PRC)